



Use And Care

G U I D E

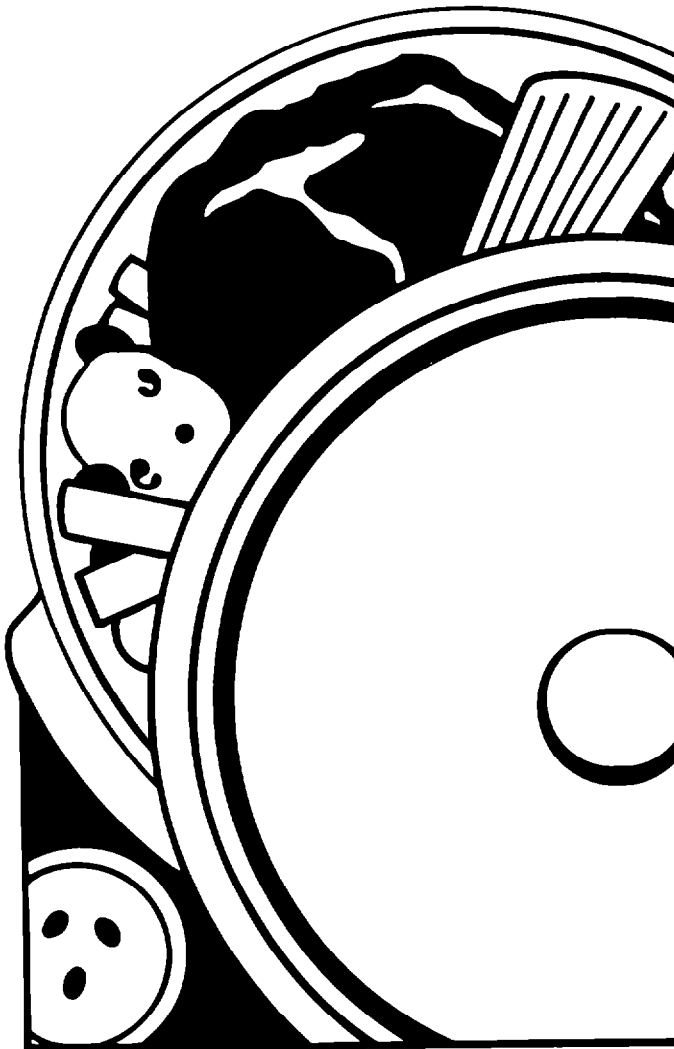

Table of Contents	
(complete)	2
A Note to You	3
Microwave Oven Safety	4-5
Installation Instructions	6
Getting to Know Your Microwave Oven	8
Using Your Microwave Oven	20
Caring for Your Microwave Oven	35
Cooking Guide	36
Questions and Answers	38
Troubleshooting	39
Requesting Assistance or Service	41
Index	47
Warranty	48

In the U.S.A. for assistance or service,
call the Consumer Assistance Center:

1-800-253-1301

In Canada for assistance or service,
see pages 42 and 43.

9-97

MICROWAVE OVEN

MODELS MT8116XE YMT8116SE YMT8076SE
MT8118XE YMT8118SE YMT8078SE
MT9114SF YMT9114SF

Table of Contents

A Note to You	3	Cooking at different cook powers	21
Microwave Oven Safety	4	Cooking with more than one cook cycle	23
Important safety instructions	4	Using BAKED POTATOES	25
Precautions to avoid possible exposure to excessive microwave energy	5	Using BEVERAGE	27
Installation Instructions	6	Using POPCORN	28
Getting to Know Your Microwave Oven	8	Using FROZEN ENTREE	29
How your microwave oven works	8	Using DEFROST	30
For the best cooking results	10	Defrosting tips	31
Radio interference	10	Using REHEAT	32
Testing your microwave oven	10	Reheating tips	33
Testing your dinnerware or cookware	11	Using BREAKFAST	33
Operating safety precautions	11	Using VEGETABLES	34
Electrical connection	13	Caring for Your Microwave Oven	35
Microwave oven features	14	Cooking Guide	36
Control panel features	15	Microwave cooking tips	36
Setting the clock	17	Questions and Answers	38
Using the minute timer	18	Troubleshooting	39
Using ADD MINUTE	19	Requesting Assistance or Service	41
Using Your Microwave Oven	20	Index	47
Cooking at high cook power	20	Warranty	48

A Note to You

Thank you for buying a WHIRLPOOL[®] appliance.

Because your life is getting busier and more complicated, WHIRLPOOL appliances are easy to use, save time, and help you manage your home better. To ensure that you enjoy years of trouble-free operation, we developed this Use and Care Guide. It is full of valuable information about how to operate and maintain your appliance properly and safely. Please read it carefully.

Also, please complete and mail in the Ownership Registration Card provided with your appliance. The card helps us notify you about any new information on your appliance.

Please record your model's information.

Whenever you call to request service for your appliance, you need to know your complete model number and serial number. You can find this information on the model and serial number plate (see diagram in the "Microwave oven features" section for location of plate).

Please also record the purchase date of your appliance and your dealer's name, address, and telephone number.

Model Number _____

Serial Number _____

Purchase Date _____

Dealer Name _____

Dealer Address _____

Dealer Phone _____

Keep this book and the sales slip together in a safe place for future reference.

**Our Consumer Assistance
Center number is toll free.**

1-800-253-1301

IN CANADA, for assistance or service, see the "Requesting Assistance or Service" section.

Microwave Oven Safety

Your safety and the safety of others is very important.

We have provided many important safety messages in this manual and on your appliance. Always read and obey all safety messages.



This is the safety alert symbol.

This symbol alerts you to hazards that can kill or hurt you and others.

All safety messages will be preceded by the safety alert symbol and the word "DANGER" or "WARNING." These words mean:

⚠ DANGER

You will be killed or seriously injured if you don't follow instructions.

⚠ WARNING

You can be killed or seriously injured if you don't follow instructions.

All safety messages will identify the hazard, tell you how to reduce the chance of injury, and tell you what can happen if the instructions are not followed.

IMPORTANT SAFETY INSTRUCTIONS

When using electrical appliances basic safety precautions should be followed, including the following:

WARNING: To reduce the risk of burns, electric shock, fire, injury to persons, or exposure to excessive microwave energy:

- Read all instructions before using the microwave oven.
- Read and follow the specific "PRECAUTIONS TO AVOID POSSIBLE EXPOSURE TO EXCESSIVE MICROWAVE ENERGY" found in this section.
- The microwave oven must be grounded. Connect only to properly grounded outlet. See "GROUNDING INSTRUCTIONS" found in the "Installation Instructions" section.
- Install or locate the microwave oven only in accordance with the provided Installation Instructions.
- Some products such as whole eggs in the shell and sealed containers – for example, closed glass jars – may explode and should not be heated in the microwave oven.
- Use the microwave oven only for its intended use as described in this manual. Do not use corrosive chemicals or vapors in the microwave oven. This type of oven is specifically designed to heat, cook, or dry food. It is not designed for industrial or laboratory use.
- As with any appliance, close supervision is necessary when used by children.
- Do not operate the microwave oven if it has a damaged cord or plug, if it is not working properly, or if it has been damaged or dropped.
- The microwave oven should be serviced only by qualified service personnel. Call an authorized Whirlpool service company for examination, repair, or adjustment.
- Do not cover or block any openings on the microwave oven.

- Do not store the microwave oven outdoors. Do not use the microwave oven near water – for example, near a kitchen sink, in a wet basement, or near a swimming pool, and the like.
- Do not immerse cord or plug in water.
- Keep cord away from heated surfaces.
- Do not let cord hang over edge of table or counter.
- See door surface cleaning instructions in the “Caring for Your Microwave Oven” section.
- To reduce the risk of fire in the oven cavity:
 - Do not overcook food. Carefully attend the microwave oven if paper, plastic, or other combustible materials are placed inside the oven to facilitate cooking.
 - Remove wire twist-ties from paper or plastic bags before placing bag in oven.
 - If materials inside the oven should ignite, keep oven door closed, turn oven off, and disconnect the power cord, or shut off power at the fuse or circuit breaker panel.
 - Do not use the cavity for storage purposes. Do not leave paper products, cooking utensils, or food in the cavity when not in use.
 - Do not mount over a sink.
 - Do not store anything directly on top of the microwave oven when the microwave oven is in operation.

– SAVE THESE INSTRUCTIONS –

PRECAUTIONS TO AVOID POSSIBLE EXPOSURE TO EXCESSIVE MICROWAVE ENERGY...

- (a) Do not attempt to operate this oven with the door open since open-door operation can result in harmful exposure to microwave energy. It is important not to defeat or tamper with the safety interlocks.
- (b) Do not place any object between the oven front face and the door or allow soil or cleaner residue to accumulate on sealing surfaces.
- (c) Do not operate the oven if it is damaged. It is particularly important that the oven door close properly and that there is no damage to the:
 - (1) Door (bent),
 - (2) Hinges and latches (broken or loosened),
 - (3) Door seals and sealing surfaces.
- (d) The oven should not be adjusted or repaired by anyone except properly qualified service personnel.

Installation Instructions

Before you begin operating the oven, carefully read the following instructions.

1. **Empty** the microwave oven and **clean** inside it with a soft, damp cloth. **Check** for damage such as a door that isn't lined up correctly, damage around the door, or dents inside the oven or on the exterior. If there is any damage, do not operate the oven until an authorized Whirlpool service technician has checked it and made any needed repairs.

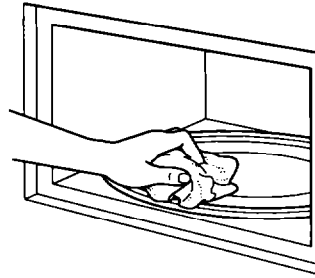

2. **Put** the oven on a cart, counter, table, or shelf that is strong enough to hold the oven and the food and utensils you put in it. **(The control side of the unit is the heavy side. Use care when handling the oven.)** The weight of the oven is about 40 lbs (18kg). The microwave oven should be at a temperature above 50°F (10°C) for proper operation.

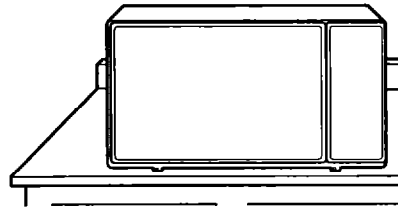

⚠ WARNING



Fire Hazard

Do not install the oven next to or over a heat source.

Doing so can result in death, fire, or electrical shock.

NOTE: Do not block the exhaust vents or rear air intake openings. Allow a few inches of space at the back of the oven where the intake openings are located. Blocking the air intake openings and exhaust vents could cause damage to the oven and poor cooking results. Make sure the microwave oven legs are in place to ensure proper airflow. If vents are blocked, a sensitive thermal safety device automatically turns the oven off. The oven will not work until it has cooled enough.

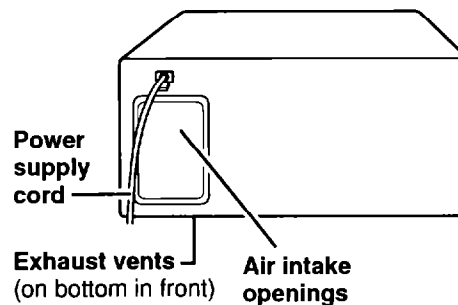

Electrical requirements

Observe all governing codes and ordinances. A 120 Volt, 60 Hz, AC only, 15 amp fused electrical supply is required. (A time-delay fuse is recommended.) It is recommended that a separate circuit serving only this appliance be provided.

⚠ WARNING



Electrical Shock Hazard

Plug into a grounded 3 prong outlet.

Do not remove ground prong.

Do not use an adapter.

Do not use an extension cord.

Failure to follow these instructions can result in death, fire, or electrical shock.

GROUNDING INSTRUCTIONS

For all cord connected appliances:
The microwave oven must be grounded. In the event of an electrical short circuit, grounding reduces the risk of electric shock by providing an escape wire for the electric current. The microwave oven is equipped with a cord having a grounding wire with a grounding plug. The plug must be plugged into an outlet that is properly installed and grounded.

WARNING: Improper use of the grounding can result in a risk of electric shock.

Consult a qualified electrician or serviceman if the grounding instructions are not completely understood, or if doubt exists as to whether the microwave oven is properly grounded.

Do not use an extension cord. If the power supply cord is too short, have a qualified electrician or serviceman install an outlet near the microwave oven.

For a permanently connected appliance:
This appliance must be connected to a grounded, metallic, permanent wiring system, or an equipment grounding conductor should be run with the circuit conductors and connected to the equipment grounding terminal or lead on the appliance.

Getting to Know Your Microwave Oven

This section discusses the concepts behind microwave cooking. It also shows you the basics you need to know to operate your microwave oven. Please read this information before you use your oven.

	<p>! WARNING</p> <p>Explosion Hazard</p> <p>Do not store flammable materials such as gasoline near the microwave oven.</p> <p>Doing so can result in death, explosion, or fire.</p>
---	---

How your microwave oven works

Microwave ovens are safe. Microwave energy is not hot. It causes food to make its own heat, and it's this heat that cooks the food.

Microwaves are like TV waves or light waves. You cannot see them, but you can see what they do.

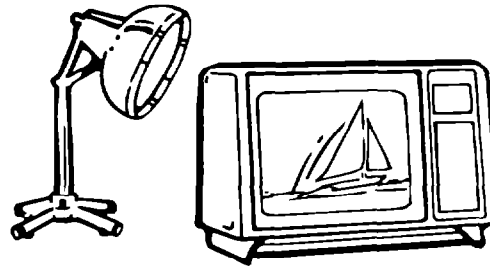

A magnetron in the microwave oven produces microwaves. The microwaves move into the oven where they contact food as it turns on the turntable.

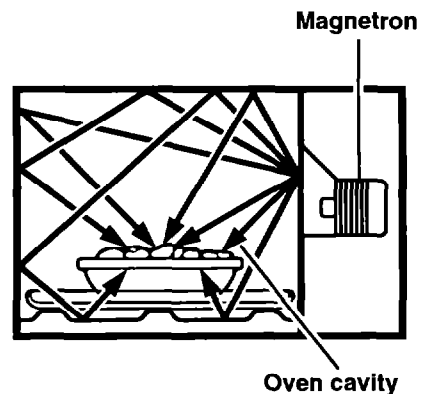

GETTING TO KNOW YOUR MICROWAVE OVEN

The **glass turntable** of your microwave oven lets microwaves pass through. Then they bounce off a metal floor, back through the glass turntable, and are absorbed by the food.

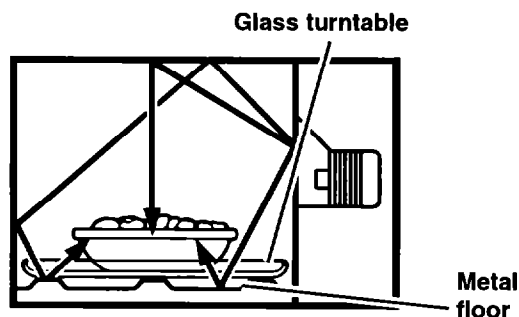

Microwaves pass through most glass, paper, and plastics without heating them so food absorbs the energy. Microwaves bounce off metal containers so food does not absorb the energy.

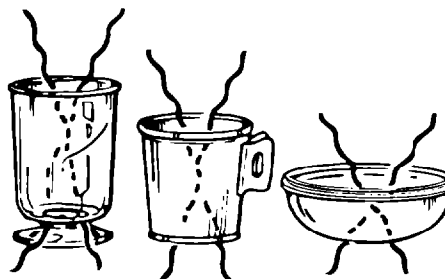

Microwaves may not reach the center of a roast. The heat spreads to the center from the outer, cooked areas just as in regular oven cooking. This is one of the reasons for letting some foods (for example, roasts or baked potatoes) stand for a while after cooking, or for stirring some foods during the cooking time.

The microwaves disturb water molecules in the food. As the molecules bounce around bumping into each other, heat is made, like rubbing your hands together. This is the heat that does the cooking.

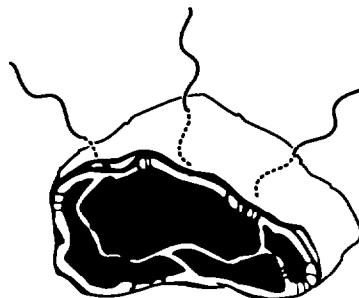

NOTE: Do not deep fry in the oven. Microwaveable cookware is not suitable and it is difficult to maintain appropriate deep frying temperatures.

For the best cooking results

- **Always cook food** for the shortest cooking time recommended. Check to see how the food is cooking. If needed, touch the ADD MINUTE pad while the oven is operating or after the cooking cycle is over (see the "Using ADD MINUTE" section).
- **Stir, turn over, or rearrange** the food being cooked about halfway through the cooking time for all recipes. This will help make sure the food is evenly cooked.
- **If you do not have a cover** for a dish, use wax paper, or microwave-approved paper towels or plastic wrap. Remember to turn back a corner of the plastic wrap to vent steam during cooking.

Radio interference

Using your microwave oven may cause interference to your radio, TV, or similar equipment. When there is interference, you can reduce it or remove it by:

- **Cleaning** the door and sealing surfaces of the oven.
- **Adjusting** the receiving antenna of the radio or television.
- **Moving** the receiver away from the microwave oven.
- **Plugging** the microwave oven into a different outlet so that the microwave oven and receiver are on different branch circuits.

Testing your microwave oven

To test the oven put about 1 cup of cold water in a glass container in the oven. Close the door. Make sure it latches. Follow the directions in the "Cooking at high cook power" section to set the oven to cook for 2 minutes. When the time is up, the water should be heated.



Testing your dinnerware or cookware

Test dinnerware or cookware before using.

To test a dish for safe use, put it into the oven with a cup of water beside it. Cook at 100% cook power for one minute. **If the dish gets hot and water stays cool, do not use it.**

Some dishes (melamine, some ceramic dinnerware, etc.) absorb microwave energy, becoming too hot to handle and slowing cooking times. Cooking in metal containers not designed for microwave use could damage the oven, as could containers with hidden metal (twist-ties, foil lining, staples, metallic glaze or trim).

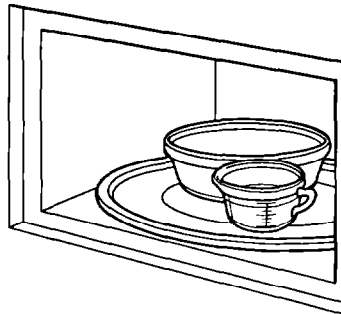

Operating safety precautions

Never cook or reheat a whole egg inside the shell. Steam buildup in whole eggs may cause them to burst and burn you, and possibly damage the oven. **Slice** hard-boiled eggs before heating. In rare cases, poached eggs have been known to explode. **Cover** poached eggs and **allow** a standing time of one minute before cutting into them.

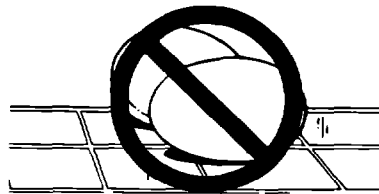

For best results, stir any liquid several times before heating or reheating. Liquids heated in certain containers (especially containers shaped like cylinders) may become overheated. The liquid may splash out with a loud noise during or after heating or when adding ingredients (coffee granules, tea bags, etc.). This can harm the oven and possibly injure someone.



Stir before heating

Never lean on the door or allow a child to swing on it when the door is open. Injury could result.

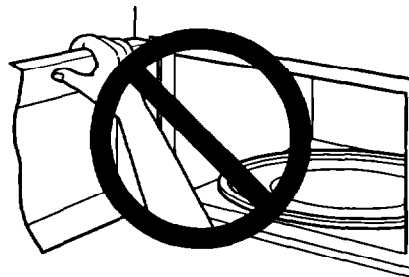

GETTING TO KNOW YOUR MICROWAVE OVEN

Use hot pads. Microwave energy does not heat containers, but heat from the food can make the container hot.

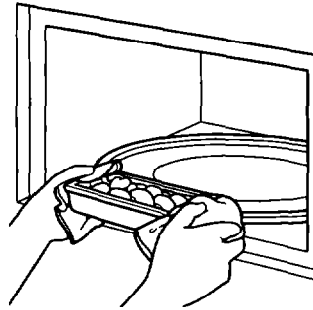

Do not overcook potatoes. Fire could result. At the end of the recommended cooking time, potatoes should be slightly firm because they will continue cooking during standing time. **After microwaving, wrap** potatoes in foil and **set aside** for 5 minutes. They will finish cooking while standing.

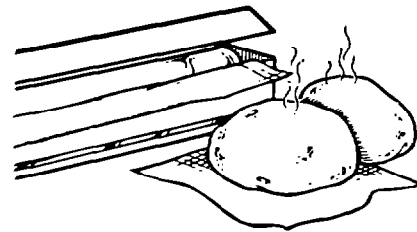

Do not start a microwave oven when it is empty. Product life may be shortened.

If you practice programming the oven, **put** a container of water in the oven.

It is normal for the oven door to look wavy after the oven has been running for a while.

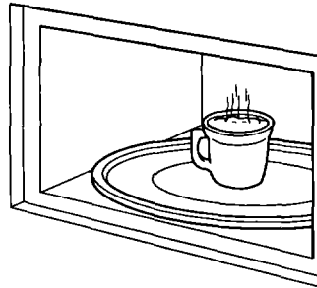

Do not use newspaper or other printed paper in the oven. Fire could result.

Do not dry flowers, fruit, herbs, wood, paper, gourds, or clothes in the oven. Fire could result.

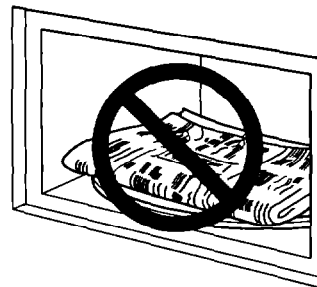

GETTING TO KNOW YOUR MICROWAVE OVEN

Do not try to melt paraffin wax in the oven. Paraffin wax will not melt in a microwave oven because it allows microwaves to pass through it.

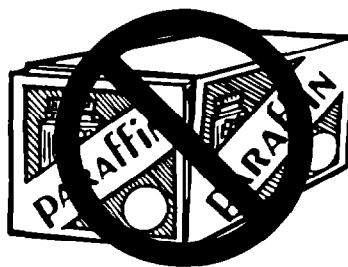

Do not operate the microwave oven unless the glass turntable is securely in place and can rotate freely. The turntable can rotate in either direction.

Make sure the turntable is correct-side up in the oven. **Carefully place** the cookware on your turntable to avoid possibly breaking it.

Handle your turntable with care when removing it from the oven to avoid possibly breaking it. If your turntable cracks or breaks, contact your Whirlpool dealer for a replacement.

When you use a browning dish, the browning dish bottom must be at least $\frac{3}{16}$ inch (5mm) above the turntable. Follow the directions supplied with the browning dish.

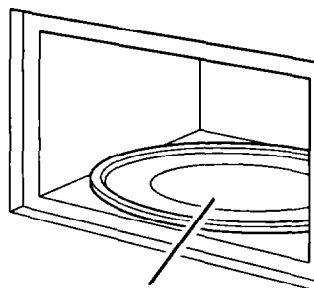

Glass turntable

Electrical connection

If your electric power line or outlet voltage is less than 110 volts, cooking times may be longer. Have a qualified electrician check your electrical system.

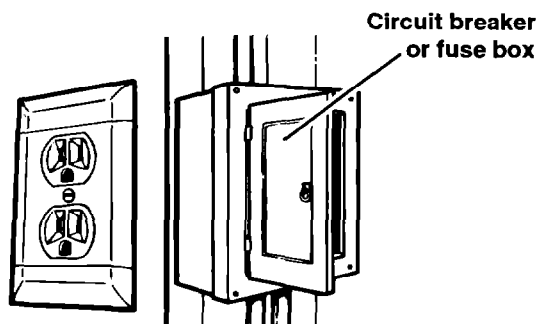

Microwave oven features

(Model MT8116XE shown – your model may have different styling)

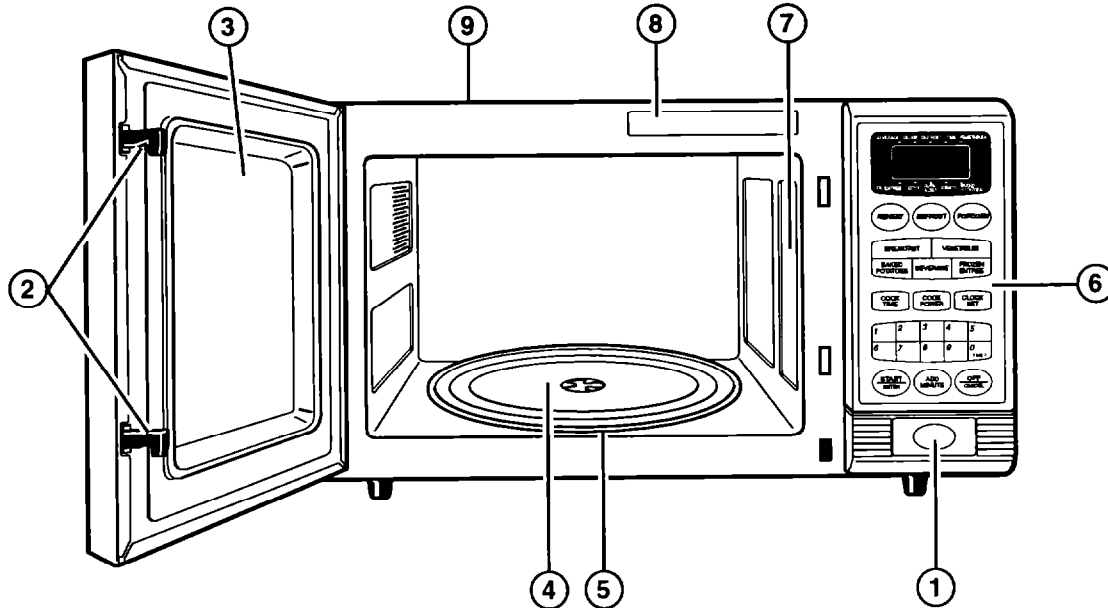

Your microwave oven is designed to make your cooking experience as enjoyable and productive as possible. To get you up and running quickly, the following is a list of the oven's basic features:

- 1. One-Touch Door Open Button.** Push to open door.
- 2. Door Safety Lock System.** The oven will not operate unless the door is securely closed.
- 3. Window with Metal Shield.** Shield prevents microwaves from escaping. It is designed as a screen to allow you to view food as it cooks.
- 4. Glass Turntable.** This turntable turns food as it cooks for more even cooking. It must be in the oven during operation for best cooking results. See pages 9, 13, and 35 for more details.
- 5. Turntable Support** (under turntable).
- 6. Control Panel.** Touch pads on this panel to perform all functions. See pages 15 and 16 for more information.
- 7. Light.** Automatically turns on when door is opened or when oven is operating.
- 8. Cooking Guide Label.**
- 9. Model and Serial Number Plate** (on back).

Control panel features

Your microwave oven control panel lets you select a desired cooking function quickly and easily. All you have to do is touch the necessary Command pad. The following is a list of all the Command and Number pads located on the control panel. For more information, see pages 17-34.

1. **Display.** The display includes a clock and indicators to tell you time of day, cooking time settings, and cooking functions.
2. **REHEAT.** Touch this pad 1-4 times to reheat food from one of four preset categories. You do not need to enter cooking time or cook power. See page 32 for more information.
3. **DEFROST.** Touch this pad followed by Number pads to thaw frozen food. See page 30 for more information.
4. **POPCORN.** Touch this pad 1-3 times to pop a bag of popcorn in any of three sizes. You do not need to enter cooking time or cook power. See page 28 for more information.
5. **BREAKFAST.** Touch this pad 1-3 times to cook breakfast foods from one of three preset categories. You do not need to enter cooking time or cook power. See page 33 for more information.
6. **VEGETABLES.** Touch this pad 1-2 times to cook vegetables from one of two preset categories. You do not need to enter cooking time or cook power. See page 34 for more information.
7. **BAKED POTATOES.** Touch this pad followed by Number pads to bake 1-4 potatoes. You do not need to enter cooking time or cook power. See page 25 for more information.
8. **BEVERAGE.** Touch this pad to reheat a beverage. The oven will automatically heat for a preset time and cook power. See page 27 for more information.
9. **FROZEN ENTREE.** Touch this pad to heat a frozen entree. The oven will automatically heat for a preset time and cook power. See page 29 for more information.

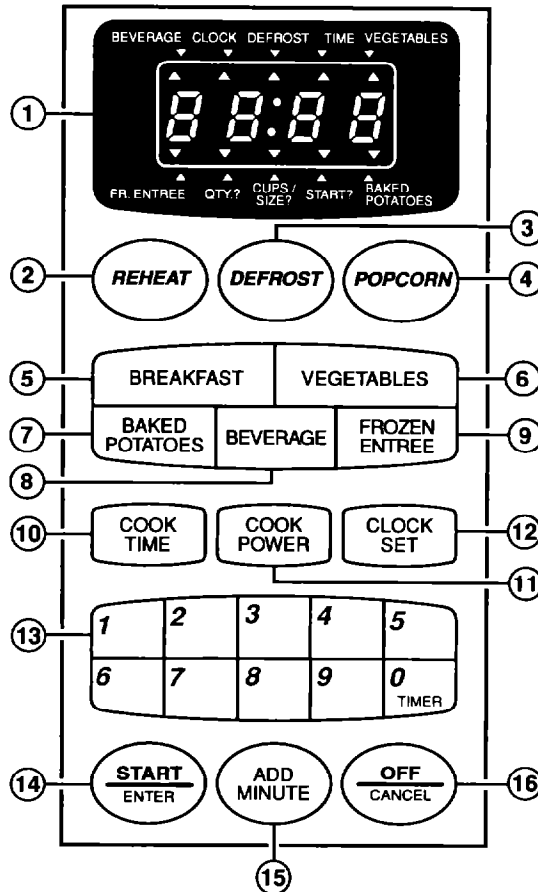

(Model MT8116XE shown – your model may have different styling)

continued on next page

GETTING TO KNOW YOUR MICROWAVE OVEN

10. **COOK TIME.** Touch this pad followed by Number pads to enter cooking times. See pages 20, 22, and 24 for more information.
11. **COOK POWER.** Touch this pad, after the cook time has been set, followed by a Number pad to set the amount of microwave energy released to cook the food. The higher the number, the higher the power or faster the "cooking speed." See page 21 for more information.
12. **CLOCK SET.** Touch this pad followed by Number pads to enter the correct time of day. See page 17 for more information.
13. **Number Pads.** Touch Number pads to enter cooking times, cook powers, and quantities.
14. **START/ENTER.** Touch this pad to start a function that you have set.
15. **ADD MINUTE.** Touch this pad to cook for one minute at 100% cook power or to add an extra minute to your cooking cycle. See page 19 for more information.
16. **OFF/CANCEL.** Touch this pad to erase an incorrect command or to cancel a program during cooking. This pad will not erase time of day.

NOTES:

- **If you choose** an automatic cooking function and change your mind, you must press OFF/CANCEL before you choose another automatic cooking function.
- **If you attempt** to enter unacceptable instructions, three tones will sound, and "Err" will appear on the display. Touch OFF/CANCEL and re-enter the instructions.
- **Once you choose a function**, an indicator light (▲) will flash as a prompt for the next action you need to perform.
- **If you choose** a function but do not press another command pad within one minute, the display returns to the time of day and you have to start over.

- **If you have entered** all settings for a function but do not touch the Start/Enter pad in 5 seconds, the Start? indicator light will flash.
- **If you open** the door while the oven is on and then shut the door, the Start? indicator light will flash.

Audible signals

Audible signals are available to guide you when setting and using your oven:

- **A programming tone will sound** each time you touch a pad.
- **Four tones** signal the end of a cooking cycle and two tones will sound every minute until you open the door or press the Off/Cancel pad.
- **Three tones will sound** if you enter incorrect instructions.

Interrupting cooking

You can stop the oven during a cycle by opening the door. The oven stops heating and the fan stops, but the light stays on.

To restart cooking, close the door and

TOUCH



If you do not want to continue cooking:

- **Close** the door and the light goes off.

OR

- **TOUCH**



NOTE: Before setting a function, touch OFF/CANCEL to make sure no other function is on.

Setting the clock

When your microwave oven is first plugged in, or after a power failure, the display will show “:”. If a time of day is not set, “:” will stay on the display until you set the clock or another function.

NOTES:

- **You can** only set the clock if the oven is not cooking food.

- **If you enter** an incorrect time, three tones will sound, “Err,” then “0” will appear on the display. Re-enter the correct time.
- **If you touch** OFF/CANCEL while setting the clock, the clock will return to the time already on the display.

To set time:

1. Choose the setting.

TOUCH



YOU SEE

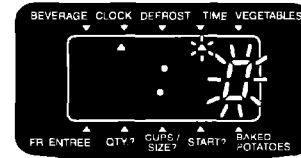

2. Enter the time of day.

Example for 5:30:

TOUCH

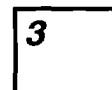

YOU SEE



(Start? indicator light flashes after 5 seconds)

3. Touch **CLOCK/SET** or **START/ENTER**.

TOUCH



OR



YOU SEE



Using the minute timer

Your microwave oven can be used as a kitchen timer. Use the minute timer for timing up to 99 minutes, 99 seconds.

- You cannot set the minute timer while using the oven.

NOTES:

- You can use the minute timer to set a delayed start time. Set the delayed start time with the minute timer by following Steps 1 and 2 below. Then set cook time as described in the “Using Your Microwave Oven” section.

1. Touch “0.”

TOUCH



YOU SEE

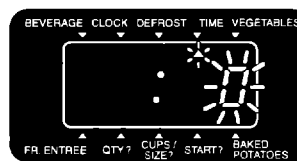

2. Enter the time to be counted down.

TOUCH

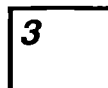

YOU SEE



(Start? indicator light flashes after 5 seconds)

3. Start the countdown.

NOTE: At any time touch OFF/CANCEL to cancel the minute timer.

TOUCH



YOU SEE



(countdown time)

At end of timer cycle:
Four tones will sound.

Two tones will sound every minute until you open the door or touch OFF/CANCEL. The display will then return to the time of day.

YOU SEE



Using ADD MINUTE

ADD MINUTE lets you cook food for one minute at 100% cook power or add an extra minute to the current cooking cycle at the current cook power. You can also use it to extend cooking time in multiples of one minute, up to 99 minutes.

NOTES:

- To extend cooking time in multiples of one minute, touch ADD MINUTE repeatedly during cooking.

- You can use ADD MINUTE when timed cooking, defrosting, or running any function with preset time (for example, BEVERAGE).
- If you touch ADD MINUTE during cooking, the oven will cook at the currently selected cook power.

Before starting:

1. Make sure the food is in the oven and the door is closed.

2. Touch ADD MINUTE.

TOUCH



(example: once for one minute)

YOU SEE



(For 5 seconds, Time indicator flashes. After 5 seconds, Start? indicator light flashes)

3. Start the oven.

TOUCH



YOU SEE



(example for 1 minute)

During cooking:

Touch ADD MINUTE.

TOUCH



(example: twice for 2 minutes)

YOU SEE



(example for original time of 2:45)

Using Your Microwave Oven

This section gives you instructions for operating each microwave function. Please read these instructions carefully.

NOTE: The display times shown on the following pages are examples only. Your display may show different times depending on your model.

Cooking at high cook power

1. Put the food in the oven and close the door.

2. Set the cooking time.

TOUCH



YOU SEE

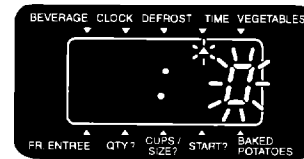

Example for 1 minute, 30 seconds:

TOUCH

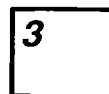

YOU SEE



(Start? indicator light flashes after 5 seconds)

3. Start the oven.

TOUCH



YOU SEE



(cooking time counts down)

At end of cooking time:

Four tones will sound.

Two tones will sound every minute until you open the door or touch OFF/CANCEL. The display will then return to the time of day.

YOU SEE



Cooking at different cook powers

For best results, some recipes call for different cook powers. The lower the cook power, the slower the cooking. Each Number pad also stands for a different percentage of cook power. Many microwave cookbook recipes tell you by number, percent, or name which cook power to use.

The following chart gives the percentage of cook power each Number pad stands for, and the cook power name usually used. It also tells you when to use each cook power. Follow recipe or food package instructions if available.

NOTE: Refer to a reliable cookbook for cooking times.

COOK POWER	NAME	WHEN TO USE IT
10=100% of full power	High	<ul style="list-style-type: none"> • Quick heating many convenience foods and foods with high water content, such as soups and beverages • Cooking small tender pieces of meat, ground meat, poultry pieces, fish fillets, and vegetables
9=90% of full power		<ul style="list-style-type: none"> • Heating cream soups
8=80% of full power		<ul style="list-style-type: none"> • Heating rice, pasta, or casseroles
7=70% of full power	Medium-High	<ul style="list-style-type: none"> • Cooking and heating foods that need a cook power lower than high (for example, whole fish and meat loaf) or when food is cooking too fast • Reheating a single serving of food
6=60% of full power		<ul style="list-style-type: none"> • Cooking requiring special care, such as cheese and egg dishes, pudding, and custards • Finishing cooking casseroles
5=50% of full power	Medium	<ul style="list-style-type: none"> • Cooking ham, whole poultry, and pot roasts • Melting chocolate
4=40% of full power		<ul style="list-style-type: none"> • Simmering stews • Heating pastries
3=30% of full power	Medium-Low, Defrost	<ul style="list-style-type: none"> • Defrosting foods, such as bread, fish, meats, poultry, and precooked foods
2=20% of full power		<ul style="list-style-type: none"> • Softening butter, cheese, and ice cream
1=10% of full power	Low	<ul style="list-style-type: none"> • Keeping food warm • Taking chill out of fruit

USING YOUR MICROWAVE OVEN

1. Put the food in the oven and close the door.

2. Set the cooking time.

TOUCH



YOU SEE

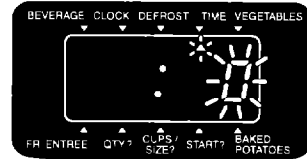

Example for 7 minutes, 30 seconds:

TOUCH



YOU SEE



(Start? indicator light flashes after 5 seconds)

3. Set the cook power.

TOUCH



YOU SEE



Example for 50% cook power:

NOTES:

- **You cannot enter** a cook power higher than 10. If you touch a number from 2 to 9 after you touch Number pad 1, the cook power will become the second number you touched. For example, if you touch Number pads 1 and 4 the cook power would be "4."
- **If you touch** Number pad 0, then another number, your microwave oven will ignore Number pad 0.

TOUCH

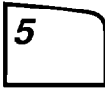

YOU SEE



(Start? indicator light flashes after 5 seconds)

4. Start the oven.

TOUCH



YOU SEE



(cooking time counts down)

At end of cooking time:

Four tones will sound.

Two tones will sound every minute until you open the door or touch OFF/CANCEL to return the display to the time of day.

YOU SEE

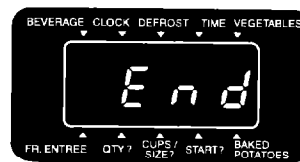

To see the cook power during cooking:

NOTE: If you wish to change the cook power press the desired Number pad.

TOUCH



YOU SEE



(example for 50% cook power)

Cooking with more than one cook cycle

For best results, some recipes call for one cook power for a certain length of time, and another cook power for another length of time. Your oven can be set to change from one to another automatically, for up to 4 cycles.

NOTE: Refer to a reliable cookbook for cooking times and power levels.

1. Put the food in the oven and close the door.

continued on next page

USING YOUR MICROWAVE OVEN

2. Set the cooking time for the first cycle.

TOUCH



YOU SEE

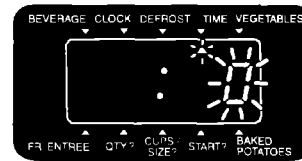

Example for 7 minutes, 30 seconds:

TOUCH



YOU SEE



(Start? Indicator light flashes after 5 seconds)

3. Set the cook power for the first cycle.

TOUCH



YOU SEE



Example for 50% cook power:

NOTES:

- **You cannot enter** a cook power higher than 10. If you touch a number from 2 to 9 after you touch Number pad 1, the cook power will become the second number you touched. For example, if you touch Number pads 1 and 4 the cook power would be "4."
- **If you touch** Number pad 0, then another number, your microwave oven will ignore Number pad 0.

TOUCH



YOU SEE



(Start? indicator light flashes after 5 seconds)

4. Repeat Steps 2 and 3 to set the cooking time and cook power for each additional cycle.

5. Start the oven.

TOUCH



YOU SEE



(first cycle's cooking time counts down, followed by cooking times for each additional cycle)

YOU SEE



At end of cooking time:

Four tones will sound.

Two tones will sound every minute until you open the door or touch OFF/CANCEL to return the display to the time of day.

Changing instructions

You can change the cook power for a cycle only before you start to set the next cycle. To change cook power repeat Step 3. If you want to change the cooking time for a cycle touch OFF/CANCEL and start over.

Using BAKED POTATOES

Your microwave oven cooks 1-4 baking potatoes (up to 16 oz [450g] total weight) by automatically choosing baking time and cook power. Before baking, remember to pierce potato with a fork several times. After cooking, let potato stand 5 minutes wrapped in foil.

NOTE: If more time is needed do not touch the BAKED POTATOES pad again. Use ADD MINUTE. (See "Using ADD MINUTE" in the "Getting to Know" section.)

1. Put pierced potatoes in the oven and close the door.

2. Touch BAKED POTATOES.

TOUCH



YOU SEE

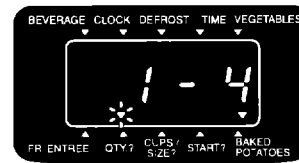

continued on next page

USING YOUR MICROWAVE OVEN

3. Enter the number of potatoes.

TOUCH



(example for
4 potatoes)

YOU SEE



(Start? indicator light
flashes after 5 seconds)
(example for 4 potatoes)

4. Start the oven.

TOUCH



YOU SEE



(cooking time counts
down)

At end of cooking time:

Four tones will sound.

Two tones will sound every minute until you open the door or touch OFF/CANCEL to return the display to the time of day.

YOU SEE



NOTES:

- **If you do not enter** a number after touching BAKED POTATOES you will see "1" with the Qty.? and Baked Potatoes indicator lights on and the Start? indicator light flashing. You can touch the Start/Enter pad to bake one potato or enter another number to bake more. If you do not touch any pad, the Baked Potatoes function will cancel out.
- **If you touch** a Number pad above 4, you will hear three tones and see "Err" on the display for one second, followed by "1-4" with the Qty.? and Baked Potatoes indicator lights on.
- **If you touch** the Start/Enter pad before entering the number of servings, the oven will automatically be set to bake one potato.

Using BEVERAGE

BEVERAGE lets you heat an 8 to 10 ounce (240mL to 300mL) beverage by touching just one pad.

1. Place a cup of a beverage in the oven and close the door.

2. Touch BEVERAGE.

TOUCH



YOU SEE



3. Start the oven.

TOUCH



YOU SEE



(heating time counts down)

YOU SEE



At end of heating time:

Four tones will sound.

Two tones will sound every minute until you open the door or touch OFF/CANCEL to return the display to the time of day.

Using POPCORN

POPCORN lets you pop a 3.5 oz (100g), 3.0 oz (85g), or 1.75 oz (50g) bag of commercially packaged microwave popcorn by touching just 2 pads. Pop only one package at a time. If you are using a microwave popcorn popper, follow manufacturer's instructions. Try several brands to decide which gives best popping results. For best results, use fresh bags of popcorn. Cooking performance may vary with brand and fat content.

For Models YMT8076SE and YMT8078SE, do not unfold bag when popping 3.0 (85g) to 3.5 (100g) oz bags of popcorn, because in small size oven cavity, bag can become stuck between turntable and oven wall.

1. Place the bag in the center of the turntable and close the door.

WARNING



Fire Hazard

Do not repop unpopped kernels.
Do not reuse popcorn bags.
Doing so can result in death, fire, or burns.

2. Touch POPCORN.

NOTE: If you touch POPCORN 4 times, the oven will return to the 3.5 oz (100g) setting.

TOUCH



once for 3.5 oz (100g)
twice for 3.0 oz (85g)
three times for 1.75 oz (50g)

YOU SEE



(example for 3.5 oz [100g] bags)

3. Start the oven.

TOUCH



YOU SEE



(popping time counts down)

YOU SEE



At end of heating time:

Four tones will sound.

Two tones will sound every minute until you open the door or touch OFF/CANCEL to return the display to the time of day.

Using FROZEN ENTREE

FROZEN ENTREE lets you cook a frozen entree between 8 and 12 oz (240g and 340g) by touching just 2 pads.

NOTES:

- **If more time is needed** do not touch the FROZEN ENTREE pad again. Use ADD MINUTE. (See “Using ADD MINUTE” in the “Getting to Know” section.)
- **Follow** manufacturer's guidelines for preparation of the frozen entree.

1. Place the frozen entree on the turntable and close the door.

2. Touch FROZEN ENTREE.

TOUCH



YOU SEE



(Start? indicator light flashes after 5 seconds)

3. Start the oven.

TOUCH



YOU SEE



YOU SEE



At end of cooking time:

Four tones will sound.

Two tones will sound every minute until you open the door or touch OFF/CANCEL to return the display to the time of day.

USING YOUR MICROWAVE OVEN

Using DEFROST

Your microwave oven lets you defrost food by simply entering defrosting time. A 30% cook power is preset.

NOTE: Refer to a reliable cookbook for defrosting times.

1. Put the frozen food in the oven and close the door.

2. Touch DEFROST.

NOTE: You can use defrost instead of a cook cycle when cooking with more than one cycle.

TOUCH



YOU SEE

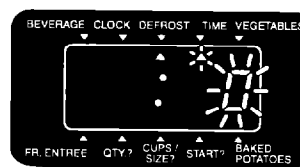

3. Enter the defrosting time.

TOUCH

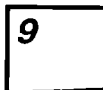

YOU SEE



(Start? indicator light flashes after 5 seconds)

4. Start the oven.

TOUCH



YOU SEE



(defrosting time counts down)

At end of defrosting time:

Four tones will sound.

Two tones will sound every minute until you open the door or touch OFF/CANCEL to return the display to the time of day.

YOU SEE

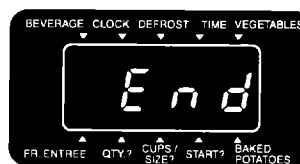

Defrosting tips

- **Before starting**, make sure you have removed any of the metal twist-ties which often come with frozen food bags, and replace them with strings or elastic bands.
- **Open containers** such as cartons before they are placed in the oven.
- **Always slit** or pierce plastic pouches or packaging.
- **If food is foil wrapped**, remove foil and place it in a suitable container.
- **Slit** the skins, if any, of frozen food such as sausage.
- **Bend** plastic pouches of food to ensure even defrosting.
- **Always underestimate** defrosting time. If defrosted food is still icy in the center, return it to the microwave oven for more defrosting.
- **The length** of defrosting time varies according to how solidly the food is frozen.
- **The shape of the package** affects how quickly food will defrost. Shallow packages will defrost more quickly than a deep block.
- **As food begins to defrost**, separate the pieces. Separated pieces defrost more easily.
- **Use small pieces of aluminum foil** to shield parts of food such as chicken wings, leg tips, fish tails, or areas that start to get warm. Make sure the foil does not touch the sides, top, or bottom of the oven. The foil can damage the oven lining.
- **Shield areas of food** with small pieces of foil if the food begins to get warm. Make sure the foil does not touch the sides, top, or bottom of the oven.
- **For better results**, let food stand after defrosting. (For more information on standing time, see "Microwave cooking tips" in the "Cooking Guide" section.)
- **Turn over** food during defrosting or standing time. Break apart and remove food as required.

Using REHEAT

REHEAT lets you reheat one of four different types of food, without needing to set heating times or cook powers. To use REHEAT, follow the steps below:

1. Touch  1-4 times, to select the food setting.

2. Touch one of these Number pads to enter the quantity.

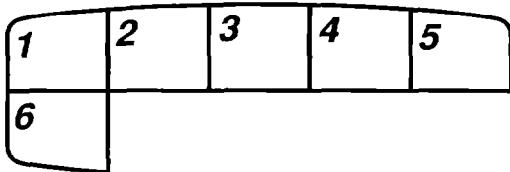

3. Touch 

NOTES:

- For **casserole, soups/sauces, and pizza slice**, if you do not enter a quantity within 2 seconds, REHEAT will prompt you to choose a quantity. You have 3 seconds to enter a quantity or to touch the Start/Enter pad to reheat one item. If you do not do either, the display will ask you if you want to reheat one item. You then have 1 minute to touch the Start/Enter pad or change the quantity and touch the Start/Enter pad. If you do not touch any pad within 1 minute, REHEAT will be canceled.
- If you touch a Number pad higher than the maximum allowed for your food setting, three tones will sound, and the display shows "Err" for 1 second, followed by a prompt telling you which quantities you can choose from.
- If you touch the Start/Enter pad before entering a quantity, your oven will automatically be set to reheat a quantity of "1."
- If you touch the Reheat pad 5 times, the display goes back to the Dinner Plate setting.

This chart shows you which foods you can reheat and how to program your oven to reheat them.

FOOD	TOUCH REHEAT	DISPLAY SHOWS	QUANTITIES AVAILABLE	
			For models: MT8116XE MT8118XE MT9114SF YMT8116SE YMT8118SE YMT9114SF	For models: YMT8076SE YMT8078SE
Dinner Plate	1 time	dinr	1 plate (you do not need to enter a quantity)	1 plate (you do not need to enter a quantity)
Casserole	2 times	CASS	1-6 cups (250mL-1.5L)	1-4 cups (250mL-1L)
Soups/ Sauces	3 times	SOUP	1-4 cups (250mL-1L)	1-4 cups (250mL-1L)
Pizza Slice	4 times	PIZZ	1-3 slices	1-2 slices

Reheating tips

- **Cooked food and leftovers** can be reheated quickly and efficiently without spoiling their freshness and taste.
- **Always place** the dense food at the outer edges and the more porous food towards the center.
- **To keep food moist** during reheating, cover the food with a microwave-safe lid or plastic wrap. Covering the food keeps heat in the food, speeds heating, and prevents spatters.
- **Wrap sandwiches and rolls** loosely in paper towels to absorb moisture and prevent sogginess.
- **Spread food** in a shallow dish if possible.
- **Stir and turn** food as needed.
- **Always underestimate** reheating time until you are used to the microwave oven.

Using BREAKFAST

BREAKFAST lets you heat one of three types of breakfast foods, without needing to set heating times or cook powers. To use BREAKFAST, follow the steps below:

1. Touch  1-3 times, to select the food setting.

2. Touch one of these Number pads to enter the quantity.

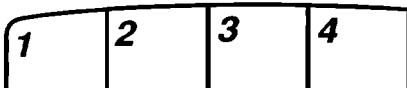

3. Touch



NOTES:

- **If you do not enter** a quantity within 2 seconds, BREAKFAST will prompt you to choose a quantity. You have 3 seconds to enter a quantity or to touch the Start/Enter pad to heat one item. If you do not do either, the display will ask you if you want to heat one item. You then have 1 minute to touch the Start/Enter pad or change the quantity and touch the Start/Enter pad. If you do not touch any pad within 1 minute, BREAKFAST will be canceled.
- **If you touch** a Number pad higher than the maximum allowed for your food setting, three tones will sound, and the display shows "Err" for 1 second, followed by a prompt telling you which quantities you can choose from.
- **If you touch** the Start/Enter pad before entering a quantity, your oven will automatically be set to heat a quantity of "1."
- **If you touch** the Breakfast pad 4 times, the display goes back to the French Toast/Waffles setting.

This chart shows you which foods you can heat and how to program your oven to heat them.

FOOD	TOUCH BREAKFAST	DISPLAY SHOWS	QUANTITIES AVAILABLE
French Toast/Waffles	1 time	P1	1-4 pieces
Bagels/Muffins	2 times	P2	1-4 pieces
Hot Cereal	3 times	P3	1-4 servings

Using VEGETABLES

VEGETABLES lets you heat one of two types of vegetables, without needing to set heating times or cook powers. To use VEGETABLES, follow the steps below:

1. Touch  1-2 times, to select the vegetable setting.

2. Touch one of these Number pads to enter the quantity.

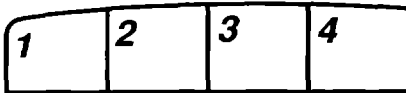

3. Touch



NOTES:

- **If you do not enter** a quantity within 2 seconds, VEGETABLES will prompt you to choose a quantity. You have 5 seconds to enter a quantity or to touch the Start/Enter pad to heat one item. If you do not do either, the display will ask you if you want to heat one item. You then have 1 minute to touch the Start/Enter pad or change the quantity and touch the Start/Enter pad. If you do not touch any pad within 1 minute, VEGETABLES will be canceled.
- **If you touch** a Number pad higher than the maximum allowed for your vegetable setting, three tones will sound, and the display shows "Err" for 1 second, followed by a prompt telling you which quantities you can choose from.
- **If you touch** the Start/Enter pad before entering a quantity, your oven will automatically be set to heat a quantity of "1."
- **If you touch** the Vegetables pad 3 times, the display goes back to the Frozen Vegetables setting.

This chart shows you which types of vegetables you can heat and how to program your oven to heat them.

FOOD	TOUCH VEGETABLES	DISPLAY SHOWS	QUANTITIES AVAILABLE
Frozen Vegetables	1 time	P1	1-4 cups (250mL-1L)
Fresh Vegetables	2 times	P2	1-4 cups (250mL-1L)

Caring for Your Microwave Oven

To make sure your microwave oven looks good and works well for a long time, you should maintain it properly. For proper care, please follow these instructions carefully.

For interior surfaces: Wash often with warm, sudsy water and a sponge or soft cloth. Use only mild, nonabrasive soaps or a mild detergent. **Be sure to keep the areas clean where the door and oven frame touch when closed. Wipe well with clean water.** Over time, stains can occur on the surfaces as the result of food particles spattering during cooking. This is normal.

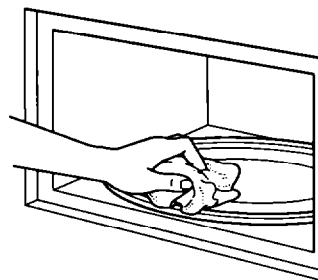

For stubborn soil, **boil** a cup of water in the oven for 2 or 3 minutes. Steam will soften the soil. To get rid of odors inside the oven, **boil** a cup of water with lemon juice or vinegar.

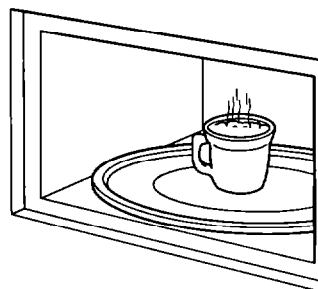

For exterior surfaces and control panel: Use a soft cloth with spray glass cleaner. Apply the spray glass cleaner to the soft cloth; do not spray directly on the oven.

NOTE: Abrasive cleansers, steel-wool pads, gritty wash cloths, some paper towels, etc., can damage the control panel and the interior and exterior oven surfaces.

To clean turntable and turntable support, wash in mild, sudsy water; for heavily soiled areas use a mild cleanser and scouring sponge. The turntable and turntable support are dishwasher safe.

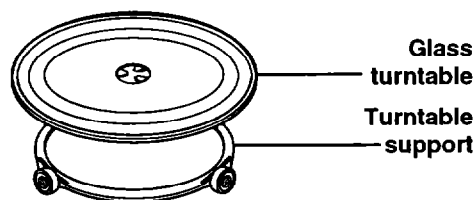

Cooking Guide

Microwave cooking tips

Amount of food

- **If you increase or decrease** the amount of food you prepare, the time it takes to cook that food will also change. For example, if you double a recipe, add a little more than half the original cooking time. Check for doneness and, if necessary, add more time in small increments.

Starting temperature of food

- **The lower the temperature** of the food being put into the microwave oven, the longer it takes to cook. Food at room temperature will be reheated more quickly than food at refrigerator temperature.

Composition of food

- **Food with a lot of fat and sugar** will be heated faster than food containing a lot of water. Fat and sugar will also reach a higher temperature than water in the cooking process.
- **The more dense the food**, the longer it takes to heat. “Very dense” food like meat takes longer to reheat than lighter, more porous food like sponge cakes.

Size and shape

- **Smaller pieces of food** will cook faster than larger pieces and same-shaped pieces of food cook more evenly than irregularly shaped foods.
- **With unevenly shaped foods**, the thinner parts will cook faster than the thicker areas. **Place** the thinner parts of chicken wings and legs in the center of the dish.

Stirring, turning foods

- **Stirring and turning foods** distributes heat quickly to the center of the dish and avoids overcooking at the outer edges of the food.

Covering food

Cover food to:

- **Reduce** splattering
- **Shorten** cooking times
- **Retain** food moisture

All coverings that allow microwaves to pass through are suitable.

Releasing pressure in foods

- **Several foods** (for example: baked potatoes, sausages, egg yolks, and some fruits) are tightly covered by a skin or membrane. This can cause the food to burst from steam building up in them during cooking. To relieve the pressure and to prevent bursting, **pierce** these foods before cooking with a fork, cocktail pick, or toothpick.

Using standing time

- **Always allow food to stand** for a while after cooking. Standing time after defrosting, cooking, or reheating always improves the results since the temperature will then be evenly distributed throughout the food.
- **The length of the standing time** depends on the volume and density of the food. Sometimes it can be as short as the time it takes you to remove the food from the oven and take it to the serving table. However, with larger, denser food, the standing time may be as long as 10 minutes.

Arranging food

For best results, distribute food evenly on the plate. You can do this in several ways:

- **If you are cooking several items of the same food**, such as baked potatoes, **place** them in a ring pattern for uniform cooking.
- **When cooking foods of uneven shapes or thickness, such as chicken breasts**, **place** the smaller or thinner area of the food towards the center of the dish where it will be heated last.
- **Layer thin slices of meat** on top of each other.
- **When you cook or reheat whole fish**, **score** the skin – this prevents cracking. Shield the tail and head of whole fish with small pieces of foil to prevent overcooking but ensure the foil does not touch the sides of the oven.
- **Do not** let food or a container touch the top or sides of the oven. This will prevent possible arcing.

Using aluminum foil

Metal containers should not be used in a microwave oven. There are, however, some exceptions. If you have purchased food which is prepackaged in an aluminum foil container, then refer to the instructions on the package. When using aluminum foil containers, cooking times may be longer because microwaves will only penetrate the top of the food.

If you use aluminum containers without package instructions, follow these guidelines:

- **Place** container in a glass bowl and add some water so that it covers the bottom of the container, not more than ¼ inch (6mm) high. This ensures even heating of the container bottom.

- **Always remove** the lid to avoid damage to the oven.
- **Use only** undamaged containers.
- **Do not use** containers taller than ¾ inch (19mm).
- **Container must be** half filled.
- **To avoid arcing**, there must be a minimum ¼ inch (6mm) between the aluminum container and the walls of the oven and also between two aluminum containers.
- **Always place** container on turntable.
- **Reheating food** in aluminum foil containers usually takes up to double the time compared to reheating in plastic, glass, china, or paper containers. The time when food is ready will vary depending upon the type of container you use.
- **Let food stand** for 2-3 minutes after heating so that heat is spread evenly throughout container.

Cooking you should not do in your microwave oven

- **Do not** do canning of foods in the oven. Closed glass jars may explode, resulting in damage to the oven or possible personal injury.
- **Do not** use the microwave oven to sterilize objects (baby bottles, etc.). It is difficult to maintain the high temperature required for safe sterilization.

Questions and Answers

QUESTIONS	ANSWERS
Can I operate my microwave oven without the turntable or turn the turntable over to accommodate a large dish?	No. If you remove or turn over the turntable, you will get poor cooking results. Dishes used in your oven must fit on the turntable.
Can I use a rack in my microwave oven so that I may reheat or cook on two levels at a time?	You can use a rack only if rack is supplied with your microwave oven. Use of any rack not supplied with the microwave oven can result in poor cooking performance and/or arcing.
Can I use either metal or aluminum pans in my microwave oven?	Useable metal includes aluminum foil for shielding (use small, flat pieces), small skewers, and shallow foil trays (if tray is ¾ inch [19mm] deep and half filled with food to absorb microwave energy). Never allow metal to touch walls or door. (For more information, see "Using aluminum foil" in the "Cooking Guide" section.)
Is it normal for the turntable to turn in either direction?	Yes. The turntable rotates clockwise or counterclockwise, depending on the rotation of the motor when the cooking cycle begins.
Sometimes the door of my microwave oven appears wavy. Is this normal?	This appearance is normal and does not affect the operation of your oven.
What are the humming noises that I hear when my microwave oven is operating?	You hear the sound of the transformer when the magnetron tube cycles on.
Why does the dish become hot when I microwave food in it? I thought that this should not happen.	As the food becomes hot it will conduct the heat to the dish. Be prepared to use hot pads to remove food after cooking.
What does "standing time" mean?	"Standing time" means that food should be removed from the oven and covered for additional time to allow it to finish cooking. This frees the oven for other cooking.
Can I pop popcorn in my microwave oven? How do I get the best results?	Yes. Pop packaged microwave popcorn following manufacturer's guidelines or use the preprogrammed Popcorn pad. Do not use regular paper bags. Use the "listening test" by stopping the oven as soon as the popping slows to a "pop" every one or two seconds. Do not repop unpopped kernels. Do not pop popcorn in glass utensils.
Why does steam come out of the air exhaust vent?	Steam is normally produced during cooking. The microwave oven has been designed to vent this steam out the rear vents.

Troubleshooting

Most cooking problems often are caused by little things you can find and fix without tools of any kind. Check the lists below and on the next page before calling for assistance or service. If you still need help, see the "Requesting Assistance or Service" section.

If nothing operates, check the following:

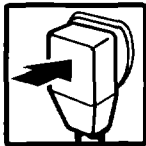

Is the microwave oven plugged into a live outlet with the proper voltage?
(See Installation Instructions.)



Have you blown a household fuse or tripped a circuit breaker?

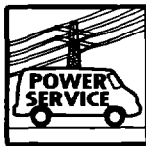

Has the electric company experienced a power failure?

Other possible problems and their causes:

PROBLEM	CAUSE
The microwave oven will not run	<ul style="list-style-type: none">• The door is not firmly closed and latched.• You did not touch START/ENTER.• You did not follow directions exactly.• An operation that was programmed earlier is still running.• You have not entered numbers after touching COOK TIME.
Microwave cooking times seem too long	<ul style="list-style-type: none">• The electric supply to your home or wall outlets is low or lower than normal. Your electric company can tell you if the line voltage is low. Your electrician or service technician can tell you if the outlet voltage is low.• The cook power is not at the recommended setting.• Larger amounts of food need longer cooking times.

continued on next page

TROUBLESHOOTING

PROBLEM	CAUSE
The turntable will not turn	<ul style="list-style-type: none">• The turntable is not correctly in place. Make sure the turntable is correct-side up and is sitting securely on center shaft.• The support is not operating correctly. Remove turntable and restart oven. If turntable support does not move, call an authorized Whirlpool service technician for repair. Cooking without the turntable can give you poor results.
The display shows a time counting down but the oven is not cooking	<ul style="list-style-type: none">• The oven door is not closed completely.• You have set the controls as a kitchen timer. Touch OFF/CANCEL to cancel the Minute Timer.
You do not hear the Programming Tone	<ul style="list-style-type: none">• The command is not correct.
The fan seems to be running slower than usual	<ul style="list-style-type: none">• The oven has been stored in a cold area. The fan will run slower until the oven warms up to normal room temperature.
The display shows “:”	<ul style="list-style-type: none">• There has been a power interruption. Reset the clock.

If none of these items was causing your problem, see the “Requesting Assistance or Service” section.

Requesting Assistance or Service

Before calling for assistance or service, please check the "Troubleshooting" section. It may save you the cost of a service call. If you still need help, follow the instructions below.

If you need assistance or service in the U.S.A.:

1. If the problem is not due to one of the items listed in "Troubleshooting"† ...

Call the Whirlpool Consumer Assistance Center telephone number. Dial toll-free from anywhere in the U.S.A.:



1-800-253-1301

and talk with one of our trained consultants. The consultant can instruct you in how to obtain satisfactory operation from your appliance or, if service is necessary, recommend a qualified service company in your area.

If you prefer, write to:

Whirlpool Brand Home Appliances
Consumer Assistance Center
c/o Correspondence Dept.
2000 North M-63
Benton Harbor, MI 49022-2692

Please include a daytime phone number in your correspondence.

2. If you need service† ...

Whirlpool has a nationwide network of



authorized Whirlpool service companies. Whirlpool service technicians are trained to fulfill the product warranty and provide after-warranty service,

anywhere in the United States. To locate the authorized Whirlpool service company in your area, call our Consumer Assistance Center telephone number (see Step 1) or look in your telephone directory Yellow Pages under:

• **APPLIANCE-HOUSEHOLD-MAJOR, SERVICE & REPAIR**

- See: Whirlpool Appliances or Authorized Whirlpool Service (Example: XYZ Service Co.)

• **WASHING MACHINES & DRYERS, SERVICE & REPAIR**

- See: Whirlpool Appliances or Authorized Whirlpool Service (Example: XYZ Service Co.)

3. If you are not satisfied with how the problem was solved ...

- Contact the Major Appliance Consumer Action Program (MACAP). MACAP is a group of independent consumer experts that voices consumer views at the highest levels of the major appliance industry.
- Contact MACAP only when the dealer, authorized servicer, and Whirlpool have failed to resolve your problem.

Major Appliance Consumer Action Program
20 North Wacker Drive
Chicago, IL 60606

- MACAP will in turn inform us of your action.

† When asking for help or service: Please provide a detailed description of the problem, your appliance's complete model and serial numbers, and the purchase date. (See the "A Note to You" section.) This information will help us respond properly to your request.

If you need assistance or service in Canada:

1. If the problem is not due to one of the items listed in "Troubleshooting"[†]...

Contact the dealer from whom you purchased your appliance, or call the Inglis Limited Consumer Assistance Centre toll free, **8:30 a.m. – 6 p.m. (EST), at 1-800-461-5681.**



Please include a daytime phone number in your correspondence.

2. If you need service[†]...

Contact your nearest Inglis Limited Appliance Service branch or authorized servicing outlet to service your appliance. (See list on next page.)

[†] When asking for help or service: Please provide a detailed description of the problem, your appliance's complete model and serial numbers, and the purchase date. (See the "A Note to You" section.) This information will help us respond properly to your request.

How to obtain service

KEEP A COPY OF THE SALES RECEIPT SHOWING THE DATE OF PURCHASE. PROOF OF PURCHASE WILL ASSURE YOU OF IN-WARRANTY SERVICE.

1. All service should be handled by an Authorized Service Centre. **DO NOT** return the appliance to the retailer as they do not provide service.
2. Consult the list of Authorized Service Centres provided in this book and select the Service Centre that is most convenient for you.
3. Take the microwave oven, with proof of purchase, to the nearest Authorized Service Centre for servicing.
4. If it is not convenient for you to take the appliance directly, you may ship it prepaid and insured. Be sure to enclose your name, address, daytime telephone number, a complete description of the problem, and the proof of purchase along with the appliance. The unit should be carefully packed in the original carton or alternately, in a suitable heavy cardboard carton to prevent damage. For service under warranty, your repaired microwave oven will be returned to you prepaid and insured.
5. If your microwave oven is outside of the warranty period, please contact the Authorized Service Centre for estimates and service options.

If you are unable to obtain satisfactory service in this manner or if you have other service related inquiries, contact the Consumer Service Centre at **1-800-807-6777.**

Authorized Service Centres

**For service of Inglis, Whirlpool, KitchenAid, Roper, Estate,
& Admiral Appliances**

Direct service branches:

BRITISH COLUMBIA		1-800-665-6788
ALBERTA		1-800-661-6291
ONTARIO (except 807 area code)	Ottawa area	1-800-267-3456
	Outside the Ottawa area	1-800-807-6777
MANITOBA, SASKATCHEWAN and 807 area code in ONTARIO		1-800-665-1683
QUEBEC	Montreal (except South Shore)	1-800-361-3032
	South Shore Montreal	1-800-361-0950
	Quebec City	1-800-463-1523
	Sherbrooke	1-800-567-6966
ATLANTIC PROVINCES		1-800-565-1598

For service in areas other than those listed, contact the Consumer Service Centre,
your local appliance dealer, or consult your telephone directory yellow pages.

Index

This index is alphabetical. It contains all the topics included in this manual, along with the page(s) on which you can find each topic.

TOPIC	PAGE	TOPIC	PAGE
ALUMINUM FOIL	37	INSTALLATION INSTRUCTIONS.....	6
AUDIBLE SIGNALS	16	PARTS AND FEATURES	
CARING FOR YOUR MICROWAVE		Cooking guide label	14
OVEN	35	Door open button	14
CONTROL PANEL	15-16	Door safety lock system	14
ADD MINUTE	19	Light	14
BAKED POTATOES	25	Magnetron	8, 38
BEVERAGE	27	Model and serial number plate	14
BREAKFAST	33	Turntable	9, 13, 14, 35, 38
Clock set	17	Vents (exhaust & air intake openings)	6
Cooking at different cook powers	21	Window	14
Cooking at high cook power	20	QUESTIONS AND ANSWERS	38
Cook power	22-24	RACK	38
Cook time	20, 22, 24	RADIO INTERFERENCE	10
DEFROST	30	REQUESTING ASSISTANCE	
FROZEN ENTREE	29	OR SERVICE	41-43
Interrupting cooking	16	SAFETY	4-5, 11-13
Minute timer	18	STANDING TIME	31, 36, 38
Multi-cycle cooking	23	TESTING YOUR DINNERWARE	
Number pads	16	OR COOKWARE	11
Off/cancel	16	TESTING YOUR MICROWAVE OVEN ...	10
POPCORN	28	TIPS	
REHEAT	32	Cooking	36
Start/enter	16	Defrosting	31
VEGETABLES	34	Reheating	33
ELECTRICAL CONNECTION	13	TROUBLESHOOTING	39-40
ERROR SIGNALS	16	WARRANTY	48
GROUNDING INSTRUCTIONS	7		
HOW YOUR MICROWAVE			
OVEN WORKS	8		

WHIRLPOOL*

Microwave Oven Warranty (U.S.A.)

LENGTH OF WARRANTY	WHIRLPOOL WILL PAY FOR
FULL ONE-YEAR WARRANTY FROM DATE OF PURCHASE	FSP* replacement parts and repair labor to correct defects in materials or workmanship. Service must be provided by an authorized Whirlpool service company.
LIMITED FOUR-YEAR WARRANTY SECOND THROUGH FIFTH YEAR FROM DATE OF PURCHASE	FSP replacement magnetron tube on microwave ovens if defective in materials or workmanship.
WHIRLPOOL WILL NOT PAY FOR	
<p>A. Service calls to:</p> <ol style="list-style-type: none"> 1. Correct the installation of your microwave oven. 2. Instruct you how to use your microwave oven. 3. Replace house fuses or correct house wiring. 4. Replace owner-accessible light bulbs. <p>B. Repairs when your microwave oven is used in other than normal, single-family household use.</p> <p>C. In-home service. Your microwave oven must be taken to an authorized Whirlpool service company.</p> <p>D. Damage to your microwave oven caused by accident, misuse, fire, flood, acts of God, or use of products not approved by Whirlpool.</p> <p>E. Any labor costs during limited warranty.</p> <p>F. Repairs to parts or systems caused by unauthorized modifications made to the appliance.</p>	

3/96

WHIRLPOOL CORPORATION SHALL NOT BE LIABLE FOR INCIDENTAL OR CONSEQUENTIAL DAMAGES. Some states do not allow the exclusion or limitation of incidental or consequential damages, so this exclusion or limitation may not apply to you. This warranty gives you specific legal rights, and you may also have other rights which vary from state to state.

Outside the United States, a different warranty may apply. For details, please contact your authorized Whirlpool dealer.

If you need assistance or service, first see the "Troubleshooting" section of this book. After checking "Troubleshooting," additional help can be found by checking the "Requesting Assistance or Service" section. In the U.S.A., call our Consumer Assistance Center at **1-800-253-1301**.

For warranty information in Canada:

Please contact your authorized Whirlpool dealer or call the Consumer Assistance Centre at **1-800-461-5681** (toll free) between 8:30 a.m. and 6 p.m. EST from anywhere in Canada.

For service or assistance in Canada:

If you need assistance or service in Canada, first see the "Troubleshooting" section of this book. After checking "Troubleshooting," additional help can be found by checking the "Requesting Assistance or Service" section.

461965234003/4393440



G U I D E

d'utilisation et d'entretien

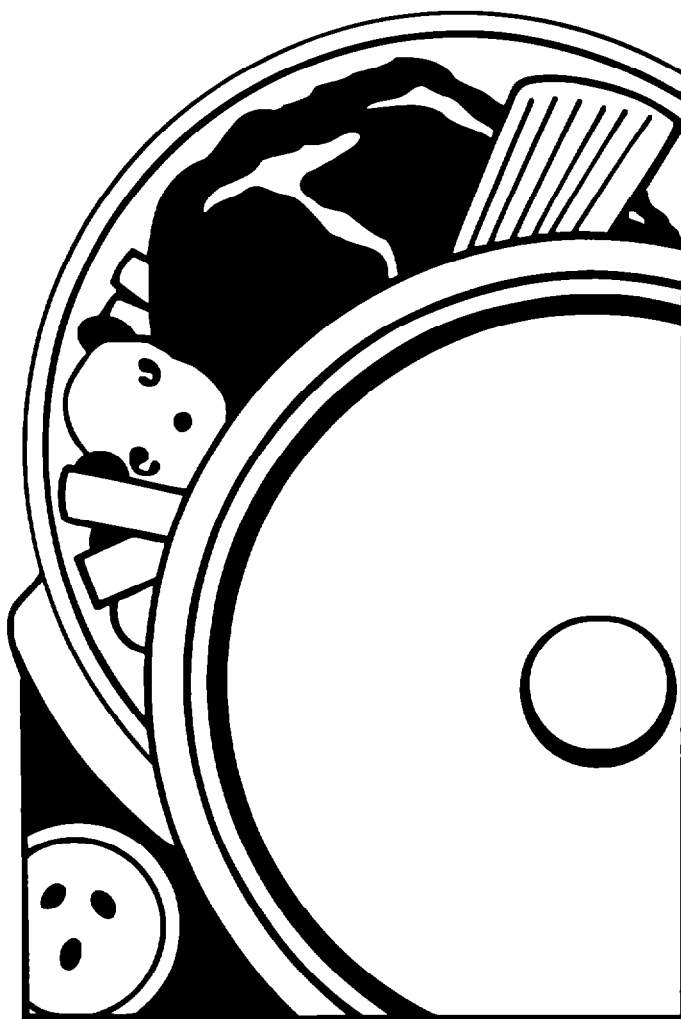

Table des matières (complète)	2
Note à l'utilisateur	3
Le four à micro-ondes et la sécurité	4 à 6
Instructions d'installation	7
Familiarisation	9
Fonctionnement du four à micro-ondes	23
Entretien du four à micro-ondes	41
Guide de cuisson	42
Questions et réponses	44
Diagnostic	46
Demande d'assistance ou de service	48
Index	51
Garantie	52

1-800-461-5681

Téléphonez pour des questions ou
commentaires.

FOUR À MICRO-ONDES

**MODÈLES YMT8116SE, YMT8118SE, YMT8076SE,
YMT8078SE, YMT9114SF**

461965234003/4393440

Table des matières

Note à l'utilisateur	3	Cuisson à différentes puissances	25
Le four à micro-ondes et la sécurité	4 à 6	Utilisation de plus d'une puissance de chauffage	28
Importantes instructions de sécurité	4	Utilisation de la fonction BAKED POTATOES	30
Précautions contre le risque d'exposition excessive à l'énergie des micro-ondes	6	Utilisation de la fonction BEVERAGE	32
Instructions d'installation	7	Utilisation de la fonction POPCORN... ..	33
Familiarisation	9	Utilisation de la fonction FROZEN ENTREE	34
Fonctionnement du four à micro-ondes	9	Utilisation de la fonction DEFROST	35
Pour obtenir les meilleurs résultats de cuisson	11	Conseils pour la décongélation	36
Radio-interférence	11	Utilisation de la fonction REHEAT	37
Test du four à micro-ondes	11	Conseils pour le réchauffage d'aliments	38
Pour tester le comportement des articles et utensiles de cuisine	12	Utilisation de la fonction BREAKFAST	39
Mesures de sécurité à observer lors de l'utilisation	12	Utilisation de la fonction VEGETABLES	40
Raccordement au réseau électrique	15	Entretien du four à micro-ondes	41
Caractéristiques du four à micro-ondes	16	Guide de cuisson	42
Caractéristiques du tableau de commande	17	Conseils pour la cuisson aux micro-ondes	42
Réglage de l'horloge	19	Questions et réponses	44
Utilisation de la minuterie	20	Diagnostic	46
Utilisation de la fonction ADD MINUTE	21	Demande d'assistance ou de service	48
Fonctionnement du four à micro-ondes	23	Centres de service autorisés	49
Cuisson à la puissance de chauffage maximale	23	Index	51
		Garantie	52

Note à l'utilisateur

Merci d'avoir acheté un appareil ménager WHIRLPOOL*.

Comme votre vie devient plus affairée et plus compliquée, les fours à micro-ondes WHIRLPOOL sont faciles à utiliser, font économiser du temps et aident à mieux administrer votre foyer. Pour que ce produit puisse vous procurer de nombreuses années de service sans problème, nous avons préparé ce guide d'utilisation et d'entretien. Vous y trouverez de nombreux renseignements sur les méthodes d'entretien convenable et d'utilisation en sécurité de votre nouvel appareil. Veuillez les lire attentivement.

Veuillez aussi remplir et retourner la carte d'inscription qui accompagne le four à micro-ondes. Cette carte nous aidera à vous aviser de tout nouveau renseignement au sujet de votre four à micro-ondes.

Veuillez inscrire ces renseignements concernant votre modèle.

Si jamais vous avez besoin de service pour votre appareil ménager, vous devez connaître le numéro de modèle et le numéro de série. Ces renseignements sont indiqués sur la plaque signalétique (voir schéma à la section "Caractéristiques du four à micro-ondes" pour l'emplacement de la plaque signalétique).

Veuillez aussi inscrire la date d'achat de votre appareil ménager et les nom, adresse et numéro de téléphone du marchand.

Numéro de modèle _____

Numéro de série _____

Date d'achat _____

Nom du marchand _____

Adresse du marchand _____

Téléphone du marchand _____

Conservez cette brochure et la facture de vente en lieu sûr pour référence ultérieure. Il est important pour vous de conserver votre reçu de vente indiquant la date d'achat. Une preuve d'achat vous assurera le service sous garantie.

**Notre numéro du Centre
d'assistance aux consommateurs, 1-800-461-5681
sans frais d'interurbain.**

Le four à micro-ondes et la sécurité

Votre sécurité et celle des autres est très importante.

Nous donnons de nombreux messages de sécurité importants dans ce manuel et sur votre appareil ménager. Assurez-vous de toujours lire tous les messages de sécurité et de vous y conformer.



Voici le symbole d'alerte de sécurité.

Ce symbole d'alerte de sécurité vous signale les dangers susceptibles de causer le décès et des blessures graves.

Tous les messages de sécurité seront précédés du symbole d'alerte de sécurité et du mot "DANGER" ou "AVERTISSEMENT". Ces mots signifient :

⚠ DANGER

Risque certain de décès ou de blessure grave si vous ne suivez pas les instructions.

⚠ AVERTISSEMENT

Risque possible de décès ou de blessure grave si vous ne suivez pas les instructions.

Tous les messages de sécurité identifient le danger et vous disent comment réduire le risque de blessure et ce qui peut se produire en cas de non-respect des instructions.

IMPORTANTES INSTRUCTIONS DE SÉCURITÉ

Lors de l'utilisation de tout appareil ménager électrique on doit observer certaines précautions de sécurité fondamentales, dont les suivantes :

AVERTISSEMENT : Pour réduire le risque de brûlures, de choc électrique, d'incendie, de blessures, ou d'exposition excessive à l'énergie des micro-ondes :

- Lire la totalité des instructions avant d'utiliser le four à micro-ondes.
- Lire et observer les instructions spécifiques à la section "PRÉCAUTIONS CONTRE LE RISQUE D'EXPOSITION EXCESSIVE À L'ÉNERGIE DES MICRO-ONDES".
- Cet appareil doit être relié à la terre. Brancher l'appareil uniquement sur une prise de courant convenablement reliée à la terre. Voir les "INSTRUCTIONS POUR LA LIAISON À LA TERRE" présentées à la section "Instructions d'installation".
- Installer cet appareil uniquement selon les instructions d'installation fournies à la section "Instructions d'installation".
- Certains produits, comme les oeufs entiers et les récipients fermés (par exemple un bocal en verre fermé) peuvent exploser; on ne doit pas les faire chauffer dans ce four.
- Utiliser ce four à micro-ondes uniquement pour les applications auxquelles il est destiné, telles qu'elles sont décrites dans ce manuel. Ne pas utiliser de vapeurs ou de produits chimiques corrosifs dans ce four à micro-ondes. Ce type de four est spécifiquement conçu pour chauffer ou cuire les aliments. Il n'est pas conçu pour des applications industrielles ou de laboratoire.

LE FOUR À MICRO-ONDES ET LA SÉCURITÉ

- Comme pour tout four à micro-ondes ménager, les enfants ne devraient utiliser ce four que sous une surveillance adéquate.
- Ne pas faire fonctionner ce four à micro-ondes si le cordon d'alimentation électrique ou la fiche de branchement est endommagé, s'il ne fonctionne pas correctement, s'il a subi des dommages ou s'il est tombé.
- Tous les travaux de service doivent être exécutés par un personnel d'entretien qualifié. Contacter le centre de service autorisé Whirlpool pour les opérations d'inspection, réparation ou réglage.
- Ne pas recouvrir ou obstruer une ouverture quelconque de l'appareil. Il y aurait un risque d'incendie.
- Ne pas remiser ou utiliser cet appareil à l'extérieur. Ne pas utiliser ce produit à proximité d'eau – par exemple, près d'un évier de cuisine, dans un sous-sol humide, ou près d'une piscine, ou à un emplacement similaire.
- Ne pas submerger le cordon ou la fiche de branchement dans l'eau.
- Maintenir le cordon d'alimentation électrique à distance des surfaces chauffées.
- Ne pas laisser le cordon d'alimentation électrique pendre sur le bord d'une table ou d'un comptoir.
- Voir à la section "Entretien du four à micro-ondes" les instructions de nettoyage de la porte.
- Pour réduire le risque d'incendie dans la cavité du four :
 - Ne pas faire cuire les aliments excessivement. Surveiller attentivement l'appareil après y avoir placé des produits en papier, en plastique ou autres matériaux combustibles pour faciliter la cuisson des aliments.
 - Retirer les attaches métalliques des sachets en papier ou en plastique avant de placer de tels sachets dans le four.
 - En cas d'inflammation de matériaux placés à l'intérieur du four, maintenir la porte du four fermée, arrêter le four, débrancher le four ou interrompre l'alimentation électrique au niveau du tableau de distribution (fusible ou disjoncteur).
 - Ne pas utiliser la cavité du four comme espace de rangement. Ne pas laisser dans le four des produits en papier, ustensiles de cuisine ou produits alimentaires, lorsqu'il n'est pas utilisé.
 - Ne pas installer le four au-dessus d'un évier.
 - Veiller à ne rien remiser directement sur le four lorsqu'il est en service.

– CONSERVER CES INSTRUCTIONS –

PRÉCAUTIONS CONTRE LE RISQUE D'EXPOSITION EXCESSIVE À L'ÉNERGIE DES MICRO-ONDES...

- (a)** Ne pas tenter de faire fonctionner ce four lorsque la porte est ouverte, car ceci pourrait susciter une exposition dangereuse à l'énergie des micro-ondes. Il est important de ne pas entraver le fonctionnement correct du dispositif de verrouillage de sécurité.
- (b)** Ne pas placer d'objet entre la surface avant du four et la porte, et ne jamais laisser des souillures ou résidus de produits de nettoyage s'accumuler sur les surfaces d'étanchéité.
- (c)** Ne pas faire fonctionner le four lorsqu'il est endommagé; il est particulièrement important que la porte du four ferme convenablement et que les composants suivants ne soient pas endommagés :
 - (1) Porte (déformation),
 - (2) Charnières et dispositif de verrouillage (brisés ou desserrés),
 - (3) Joints de porte et surfaces d'étanchéité.
- (d)** Seul un personnel d'entretien qualifié est habilité à exécuter des réparations ou réglages sur cet appareil.

Instructions d'installation

Avant d'entreprendre l'installation, lire attentivement les instructions qui suivent.

1. **Vider** la cavité du four à micro-ondes et **nettoyer** les surfaces internes avec un chiffon doux humide. **Inspecter** le four pour rechercher des dommages, comme mauvais alignement de la porte, détérioration autour de la porte, ou traces de coups à l'intérieur ou à l'extérieur de la cavité du four. En cas de dommages, ne pas faire fonctionner le four avant qu'il ait été inspecté par un technicien d'entretien autorisé et que toutes les réparations nécessaires aient été exécutées.

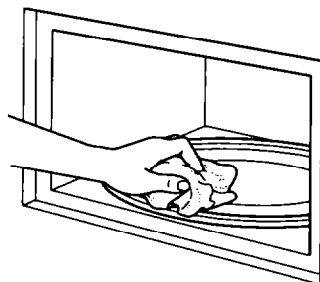

2. **Placer** le four sur un chariot, un comptoir de cuisine, une table ou une étagère, suffisamment résistant pour supporter le poids du four et des aliments et ustensiles qui y seront placés. **(Le four est plus lourd du côté du tableau de commande. Manipuler le four avec prudence.)** Le poids du four à micro-ondes est d'environ 18 kg (40 lb). Pour que le four fonctionne convenablement, il faut que la température ambiante soit au-dessus de 10°C (50°F).

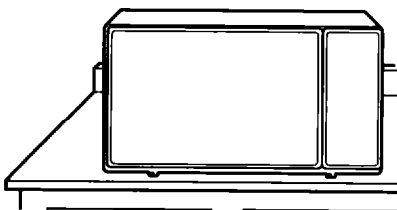

⚠️ AVERTISSEMENT



Risque d'incendie

Ne pas installer le four au-dessus d'une source de chaleur ou à proximité.

Le non-respect de cette instruction peut causer un décès, un incendie ou un choc électrique.

REMARQUE : Ne pas obstruer les événements d'évacuation ou les ouvertures d'entrée d'air à l'arrière. Ménager un espace de quelques pouces à l'arrière du four au niveau des ouvertures d'entrée d'air et des événements d'évacuation. L'obstruction des ouvertures d'entrée d'air et des événements d'évacuation pourrait causer des dommages au four et susciter de médiocres résultats de cuisson. Vérifier que les pieds du four à micro-ondes sont en place pour que la circulation de l'air soit convenable. Si les événements sont obstrués, un dispositif de sécurité thermique sensible ferme automatiquement le four. Le four ne fonctionne pas avant d'avoir suffisamment refroidi.

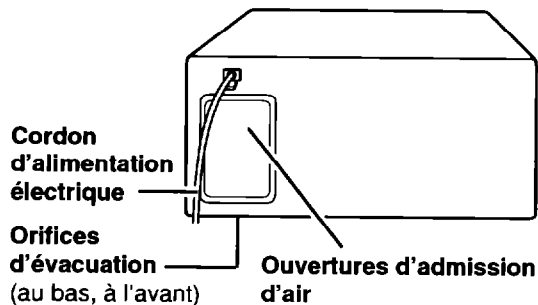

suite à la page suivante

Spécifications d'alimentation électrique

Observer les dispositions de tous les codes et règlements d'électricité en vigueur. L'appareil doit être alimenté uniquement par un circuit de 120 V CA, 60 Hz, protégé par un fusible de 15 A (on recommande l'utilisation d'un fusible temporisé). On recommande que cet appareil soit alimenté par un circuit indépendant.

⚠ AVERTISSEMENT



Risque de choc électrique

Brancher sur une prise à 3 alvéoles reliée à la terre.

Ne pas enlever la broche de liaison à la terre.

Ne pas utiliser un adaptateur.

Ne pas utiliser un câble de rallonge.

Le non-respect de ces instructions peut causer un décès, un incendie ou un choc électrique.

INSTRUCTIONS POUR LA LIAISON À LA TERRE

Pour tout appareil ménager connecté par un cordon de courant électrique : Il faut que le four à micro-ondes soit relié à la terre. En cas de court-circuit électrique, la liaison à la terre réduit le risque de choc électrique car le courant électrique dispose d'un itinéraire direct d'acheminement à la terre. Le four à micro-ondes est doté d'un cordon de courant électrique qui comporte un fil de liaison à la terre, avec broche de liaison à la terre. On doit brancher la fiche sur une prise de courant convenablement installée et reliée à la terre.

AVERTISSEMENT : L'utilisation incorrecte du dispositif de liaison à la terre peut susciter un risque de choc électrique.

L'utilisateur qui ne comprend pas bien les instructions de liaison à la terre, ou qui n'est pas certain que le four à micro-ondes soit convenablement relié à la terre, devrait consulter un électricien qualifié.

Ne pas utiliser un câble de rallonge. Si le cordon de courant électrique est trop court, demander à un électricien qualifié d'installer une prise de courant à proximité du four à micro-ondes.

Pour un appareil à connexion permanente : Cet appareil doit être relié à un câblage métallique permanent relié à la terre, ou on doit installer avec les conducteurs d'alimentation électrique un conducteur de liaison à la terre connecté à la borne ou au fil de liaison à la terre de l'appareil.

Familiarisation

Cette section traite des concepts de la cuisson aux micro-ondes et présente les principes de base que l'utilisateur doit connaître pour faire fonctionner le four à micro-ondes. Lire ces renseignements avant d'utiliser le four.

	⚠ AVERTISSEMENT
	<p>Risque d'explosion</p> <p>Ne jamais garder de matériaux combustibles, telle que l'essence, près du four à micro-onde.</p> <p>Le non-respect de cette instruction peut causer un décès, une explosion ou un incendie.</p>

Fonctionnement du four à micro-ondes

Un four à micro-ondes ne présente aucun danger. L'énergie des micro-ondes n'est pas chaude. Les micro-ondes suscitent la génération de chaleur au sein même des aliments, et c'est cette chaleur qui cuit les aliments.

Les micro-ondes sont similaires aux ondes de la lumière ou aux ondes de télévision. On ne peut pas les voir, mais on peut en observer les effets.

Dans le four à micro-ondes, un **magnétron** génère les micro-ondes. Les micro-ondes accèdent à la **cavité du four** où elles agissent sur les aliments présents sur le plateau tournant en verre.

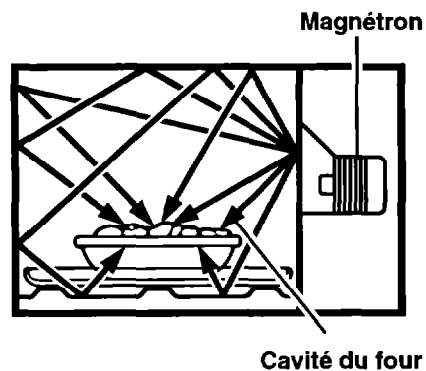
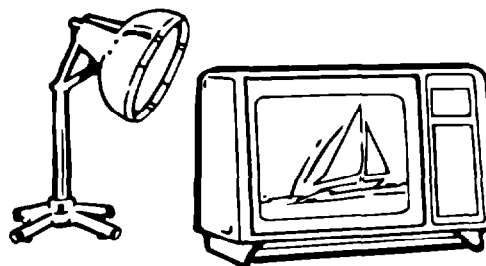

suite à la page suivante

FAMILIARISATION

Le plateau tournant en verre du four à micro-ondes se laisse traverser par les micro-ondes. Les micro-ondes sont réfléchies par le fond métallique, traversent de nouveau le plateau tournant en verre, et sont absorbées par les aliments.

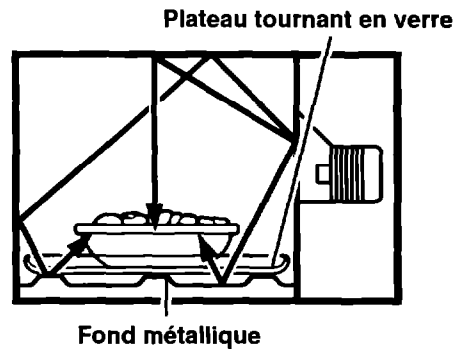

Les micro-ondes traversent sans les chauffer la plupart des matériaux comme verre, papier et plastique; ce sont les aliments qui absorbent l'énergie. Les micro-ondes rebondissent hors des contenants métalliques de sorte que les aliments n'absorbent pas l'énergie.

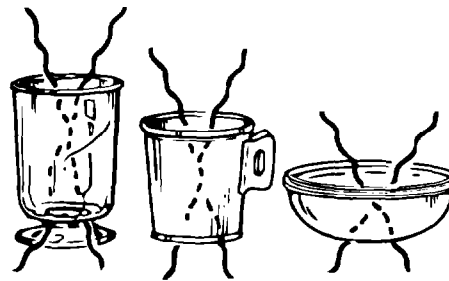

Les fours à micro-ondes ne peuvent pas atteindre le centre d'un rôti. C'est la chaleur générée dans les zones périphériques du rôti qui provoque la cuisson de la zone centrale. C'est là l'une des raisons pour lesquelles on doit prévoir un temps de repos après la cuisson avant la consommation de mets comme rôtis, pommes de terre, et prévoir de mélanger certains aliments au cours de la période de cuisson.

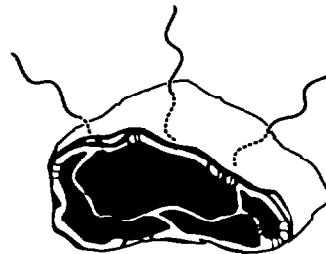

Les micro-ondes perturbent les molécules d'eau présentes dans les aliments. Alors que les molécules d'eau se percutent entre elles, de la chaleur est générée de la même façon que lorsqu'on se frotte les mains. C'est cette chaleur qui provoque la cuisson.

REMARQUE : Ne pas cuire de friture dans le four. Les ustensiles de cuisson pour micro-ondes ne conviennent pas et il est difficile de maintenir des températures appropriées de friture.

Pour obtenir les meilleurs résultats de cuisson

- **Veiller à toujours cuire les aliments** pendant le minimum de temps recommandé. Examiner pour évaluer l'avancement de la cuisson. Si nécessaire, appuyer sur la touche ADD MINUTE alors que le four fonctionne ou après l'achèvement du programme de cuisson (voir la section "Utilisation de la fonction ADD MINUTE").
- Pour chaque recette, **remuer, retourner ou répartir** les aliments à cuire vers le milieu de la période de cuisson. Ainsi, la cuisson des aliments sera uniforme.
- **Si un couvercle en verre n'est pas disponible**, recouvrir le mets de papier paraffiné, d'un essuie-tout, ou d'une feuille de plastique approuvée pour micro-ondes. Ne pas oublier de relever un coin de la feuille de plastique pour que la vapeur puisse s'échapper pendant la cuisson.

Radio-interférence

Lorsqu'il fonctionne, le four à micro-ondes peut provoquer des interférences qui perturbent la réception des radio-récepteurs, téléviseurs ou équipements similaires. En cas d'interférence, on peut la réduire ou l'éliminer au moyen des mesures suivantes :

- **Nettoyer** la porte et les surfaces d'étanchéité du four.
- **Régler** l'antenne de réception du récepteur de radio ou de télévision.
- **Déplacer** le récepteur pour l'éloigner du four à micro-ondes.
- **Brancher** le four à micro-ondes sur une prise de courant différente, afin que le four et le récepteur soient alimentés par des circuits différents.

Test du four à micro-ondes

Pour tester le fonctionnement du four, placer environ 250 mL (1 tasse) d'eau froide dans un récipient en verre dans le four. Fermer la porte. Vérifier que la porte se ferme correctement. Exécuter



les instructions présentées à la section "Cuisson à puissance maximum", pour commander une période de chauffage de 2 minutes. À la fin de la période, l'eau doit être chauffée.

Pour tester le comportement des articles et ustensiles de cuisine

Tester le comportement des articles et ustensiles de cuisine avant l'emploi.

Pour déterminer si on peut utiliser un plat en sécurité, le placer dans le four avec 250 mL (1 tasse) d'eau à côté. Faire fonctionner le four pendant 1 minute à la puissance maximale (100%). **Si le plat s'échauffe tandis que l'eau reste froide, ne pas utiliser le plat.** Certains plats (mélamine, certains objets en céramique, etc.) absorbent l'énergie des micro-ondes; ces articles deviennent alors trop chauds pour qu'on puisse les manipuler, et ceci augmente également le temps de cuisson. L'emploi lors de la cuisson d'un récipient métallique non conçu pour l'utilisation dans un four à micro-ondes peut faire subir des dommages au four; il en est de même des récipients contenant des métaux dissimulés (attaches métalliques, garniture de feuille métallique, agrafes, glaçures ou garnitures métalliques).

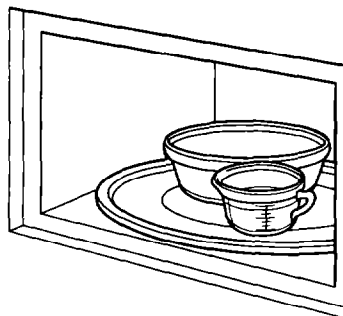

Mesures de sécurité à observer lors de l'utilisation

Ne jamais cuire ou réchauffer un oeuf entier dans sa coquille. La vapeur qui s'accumule à l'intérieur d'un oeuf peut en provoquer l'explosion, ce qui pourrait faire subir des brûlures à l'utilisateur et éventuellement des dommages au four.

Couper des oeufs durs en tranches avant de les faire chauffer. Dans de rares cas, des oeufs pochés ont explosé. **Couvrir** les oeufs pochés; **laisser reposer** une minute avant de les couper.

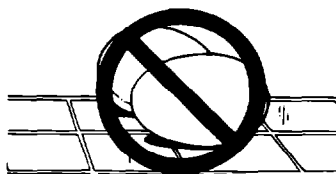

Pour l'obtention des meilleurs résultats, mélanger plusieurs fois un liquide épais avant de le chauffer ou de le réchauffer.

Les liquides chauffés dans certains récipients (particulièrement les récipients de forme cylindrique), peuvent s'échauffer excessivement. Le liquide peut projeter des éclaboussures en émettant un fort bruit pendant ou après la période de chauffage, ou lors de l'addition d'ingrédients (granules de café, sachets de thé, etc.), ce qui suscite un risque de blessures pour l'utilisateur et un risque de dommages pour le four.

Ne **jamais** s'appuyer contre la porte ou laisser un enfant se suspendre à la porte lorsqu'elle est ouverte. Ceci peut susciter un risque de blessures.

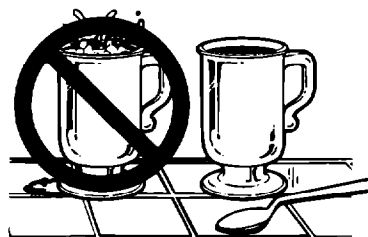

Mélanger avant de chauffer

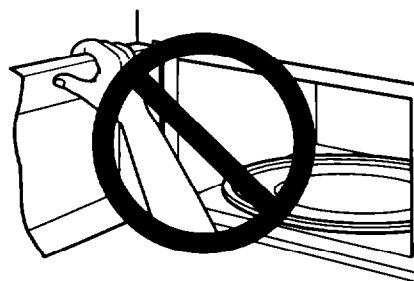

Utiliser des mouffes. L'énergie des micro-ondes n'échauffe pas les récipients, mais les aliments chauds peuvent les échauffer.

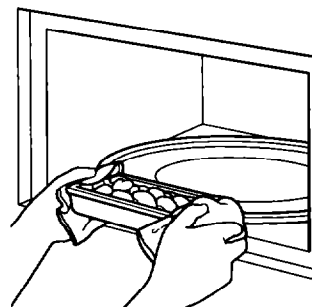

Ne pas faire cuire excessivement les pommes de terre; il y a un risque d'incendie. À la fin du temps de cuisson recommandé, les pommes de terre devraient être encore légèrement fermes, parce que leur cuisson se poursuit au cours du temps de repos. **Après la cuisson aux micro-ondes, envelopper** les pommes de terre dans du papier d'aluminium et **attendre** 5 minutes avant de les consommer; leur cuisson se continue au cours du temps de repos.

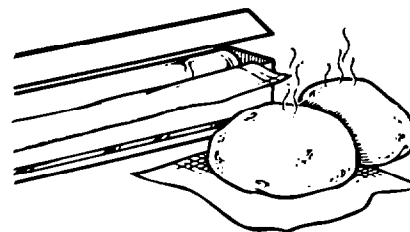

FAMILIARISATION

Ne pas faire fonctionner le four à micro-ondes lorsqu'il est vide. Ceci pourrait en réduire la longévité.

Pour les essais de programmation du four, **mettre** un récipient contenant de l'eau dans le four.

Il est normal que la porte du four ne semble plus être parfaitement plane ou transparente après qu'il ait fonctionné pendant quelque temps.

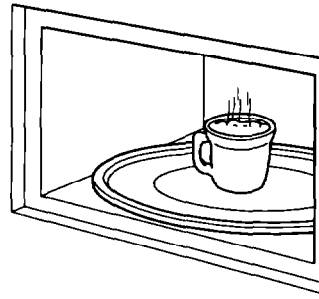

Ne pas placer de journal ou autre papier imprimé dans le four. Un incendie pourrait se déclarer.

Ne pas essayer de faire sécher des articles comme fleurs, fruits, herbes, bois, papier, gourdes ou vêtements dans le four. Un incendie pourrait se déclarer.

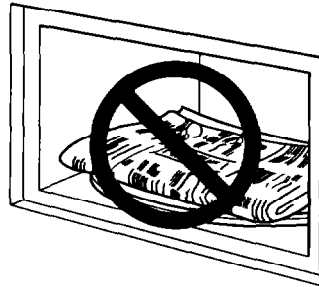

Ne pas essayer de faire fondre de la paraffine dans le four. La cire de paraffine ne fond pas dans un four à micro-ondes, car elle est transparente aux micro-ondes.



Vérifier avant de faire fonctionner le four à micro-ondes que le plateau tournant en verre est bien en place et qu'il peut tourner librement. Le plateau tournant peut tourner dans les deux directions.

Vérifier que le plateau tournant en verre est bien placé à l'endroit dans le four. Pour éviter un risque de casse, **placer délicatement** les ustensiles de cuisine et récipients sur le plateau tournant en verre.

Manipuler prudemment le plateau tournant lorsqu'il est nécessaire de le retirer du four, pour éviter de le briser. En cas de fissuration ou casse du plateau tournant, contacter un centre de service autorisé Whirlpool pour obtenir un plateau de remplacement.

Quand on emploie un plat à brunissement, le fond du plat à brunissement doit être au moins à 5 mm ($\frac{3}{16}$ po) au-dessus du plateau tournant. Suivre le mode d'emploi fourni avec le plat à brunissement.

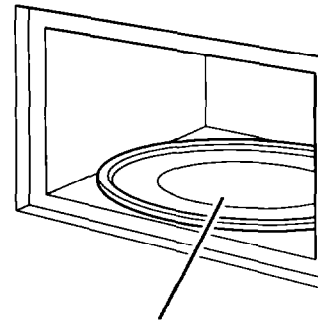

Plateau tournant en verre

Raccordement au réseau électrique

Si la tension de la ligne d'alimentation électrique ou de la prise de courant est inférieure à la tension normale de 110 volts, le temps de cuisson peut augmenter. Demander à un électricien qualifié d'inspecter l'installation électrique.



Tableau de distribution et de fusibles

Caractéristiques du four à micro-ondes

(Modèle YMT8116SE illustré – le modèle que vous avez peut avoir un style différent)

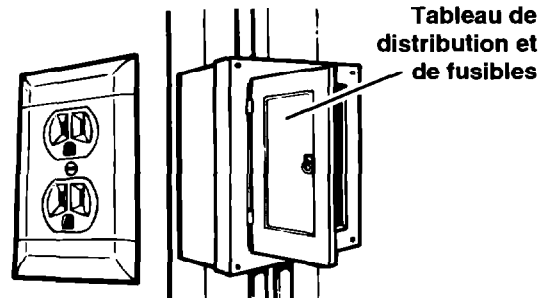
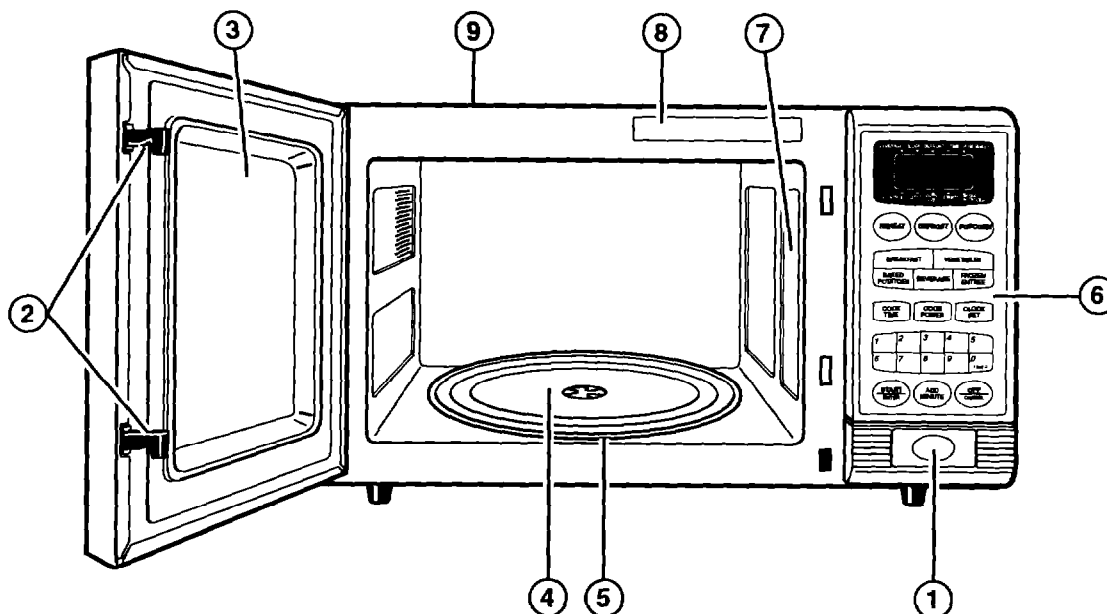

Le four à micro-ondes est conçu pour rendre la préparation des repas aussi agréable et productive que possible. On présente ci-dessous la liste des principales caractéristiques du four, pour que vous puissiez l'utiliser aussi rapidement que possible :

1. **Bouton simple d'ouverture au toucher.**
Appuyer pour ouvrir la porte.
2. **Système de verrouillage de sécurité de la porte.** Le four ne peut pas fonctionner si la porte n'est pas bien fermée.
3. **Hublot avec grille métallique.** La grille métallique empêche les micro-ondes de s'échapper. Il s'agit d'une grille comme un écran qui permet à l'utilisateur de voir les aliments dans le four au cours de la cuisson.
4. **Plateau tournant en verre.** Le plateau fait tourner le plat dans le four au cours de la cuisson, ce qui suscite une cuisson plus uniforme. Pour l'obtention des meilleurs résultats de cuisson, il faut que le plateau tournant soit dans le four au cours de la cuisson. Pour plus de détails, voir les pages 10, 14 et 41.

5. **Appui de plateau tournant (sous le plateau).**

6. **Tableau de commande.** Les touches de ce tableau commandent toutes les fonctions du four. Voir d'autres renseignements aux pages 17 à 19.

7. **Lampe d'éclairage.** La lampe s'allume automatiquement lorsque la porte est ouverte et lorsque le four fonctionne.

8. **Étiquette du guide de cuisson.**

9. **Plaque signalétique des numéros de modèle et de série (à l'arrière).**

Caractéristiques du tableau de commande

Le tableau de commande du four à micro-ondes permet à l'utilisateur de sélectionner rapidement et facilement les fonctions de cuisson désirées. Il suffit d'appuyer sur les touches de commande nécessaires. On présente ici une liste de toutes les commandes et touches numérique du tableau de commande. Pour d'autres renseignements voir les pages 19 à 40.

1. **Afficheur.** L'afficheur comprend une horloge et des indicateurs qui identifient l'heure du jour, les réglages de temps de cuisson, et les fonctions de cuisson.
2. **REHEAT (RÉCHAUFFAGE).** Appuyer sur cette touche d'une à quatre fois pour réchauffer les aliments de l'une des quatre catégories pré-réglées. Il n'est pas nécessaire d'entrer le temps de cuisson ou la puissance de chauffage. Voir page 38 pour plus de renseignements.
3. **DEFROST (DÉCONGÉLATION).** Appuyer sur cette touche, ensuite des touches numériques pour décongeler les aliments surgelés. Voir d'autres renseignements à la page 35.
4. **POPCORN (MAÏS SOUFFLÉ).** Appuyer sur cette touche d'une à trois fois pour la préparation d'un sac de maïs soufflé selon l'un des trois formats. Il n'est pas nécessaire de programmer le temps de cuisson ni la puissance de chauffage. Voir d'autres renseignements à la page 33.
5. **BREAKFAST (PETIT DÉJEUNER).** Appuyer sur cette touche d'une à trois fois pour cuire les aliments d'un petit-déjeuner de l'une des trois catégories prédéterminées. Il n'est pas nécessaire de programmer le temps de cuisson ni la puissance de chauffage. Voir d'autres renseignements à la page 39.
6. **VEGETABLES (LÉGUMES).** Appuyer sur cette touche une à deux fois pour cuire les légumes de l'une de deux catégories prédéterminées. Il n'est pas nécessaire de programmer le temps de cuisson ni la puissance de chauffage. Voir d'autres renseignements à la page 40.

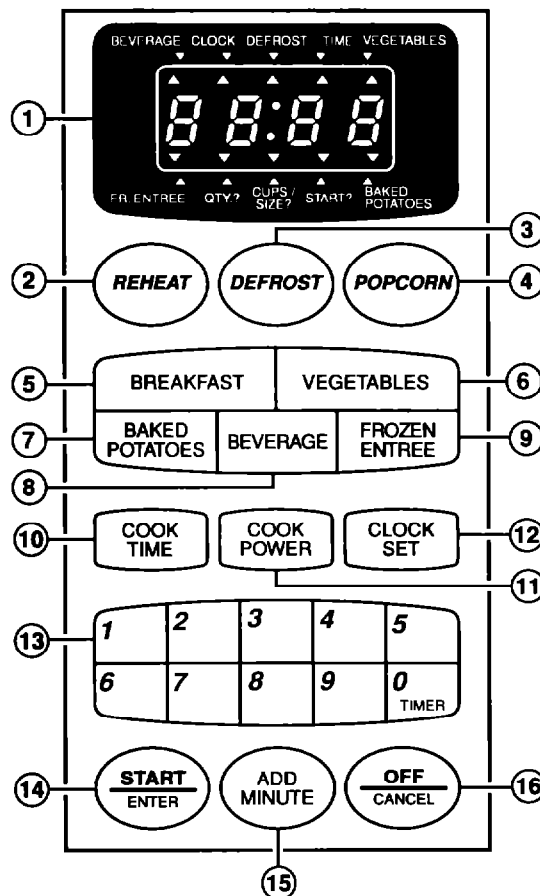

(Modèle YMT8116SE illustré. Votre modèle peut avoir un style différent)

7. **BAKED POTATOES (POMMES DE TERRE AU FOUR).** Appuyer sur cette touche et ensuite sur les touches numériques pour faire cuire 1 à 4 pommes de terre. Il n'est pas nécessaire de programmer le temps de cuisson ni la puissance de chauffage. Voir d'autres renseignements à la page 30.
8. **BEVERAGE (RÉCHAUFFAGE DE LIQUIDE).** Appuyer sur cette touche pour réchauffer un liquide. Le four chauffera automatiquement pendant une durée et une puissance de chauffage prédéterminées. Voir d'autres renseignements à la page 32.

9. **FROZEN ENTREE (METS SURGELÉ).**
Appuyer sur cette touche pour chauffer un mets surgelé. Le four chauffera automatiquement pendant une durée et une puissance de chauffage prédéterminées. Voir d'autres renseignements à la page 34.
10. **COOK TIME (TEMPS DE CUISSON).**
Appuyer sur cette touche et ensuite sur les touches numériques pour entrer un temps de cuisson. Voir d'autres renseignements aux pages 23, 26 et 28.
11. **COOK POWER (PUISSANCE DE CHAUFFAGE).** Appuyer sur cette touche après le réglage du temps de cuisson, puis sur une touche numérique pour régler la quantité de puissance du four à micro-ondes utilisée pour cuire l'aliment. Plus le chiffre est élevé, plus la puissance du four à micro-ondes est élevée ou la "vitesse de cuisson". Pour d'autres renseignements voir les pages 27 à 29.
12. **CLOCK SET (RÉGLAGE DE L'HEURE).** Appuyer sur cette touche et ensuite sur les touches numériques pour entrer l'heure correcte du jour. Voir d'autres renseignements à la page 19.
13. **Number Pads (Touches numériques).**
Appuyer sur les touches numériques pour entrer les temps de cuisson, les puissances de chauffage et les quantités.
14. **START/ENTER (MISE EN MARCHÉ).**
Appuyer sur cette touche pour commander la mise en marche d'une fonction que vous avez réglée.
15. **ADD MINUTE (MINUTE ADDITIONNELLE).** Appuyer sur cette touche pour faire cuire pendant 1 minute à 100% de la puissance de cuisson ou pour ajouter une minute de plus à votre programme de cuisson. Voir d'autres renseignements à la page 21.
16. **OFF/CANCEL (ARRÊT/ANNULATION).**
Appuyer sur cette touche pour annuler une commande incorrecte ou pour annuler un programme durant la cuisson. Cette touche n'enlèvera pas l'heure du jour.

REMARQUES :

- **Si on choisit** une fonction de cuisson automatique et si on change d'idée, on doit appuyer sur OFF/CANCEL avant de choisir une autre fonction de cuisson automatique.
- **Si on tente** d'entrer des instructions inacceptables, trois signaux sonores se feront entendre, et un "Err" apparaît sur l'afficheur. Appuyer sur OFF/CANCEL et entrer de nouveau les instructions.
- **Lorsqu'on choisit une fonction**, un indicateur illuminé (▲) clignotera pour susciter la prochaine action que vous devez accomplir.
- **Si on choisit** une fonction mais qu'on n'appuie pas sur une autre touche de commande dans l'intervalle d'une minute, l'afficheur retourne à l'heure du jour et vous devez recommencer.
- **Si on entre** tous les réglages pour une fonction mais sans appuyer sur la touche Start/Enter en 5 secondes, l'indicateur illuminé Start? clignotera.
- **Si on ouvre** la porte pendant que le four est en fonctionnement et ensuite qu'on ferme la porte, l'indicateur illuminé Start? clignotera.

Signaux sonores

Des signaux sonores sont disponibles pour vous guider lors du réglage et de l'utilisation du four :

- **Un signal sonore** est émis lors de chaque pression sur une touche.
- **Quatre signaux sonores** indiquent la fin d'un programme de cuisson et deux signaux sonores sont émis à chaque minute jusqu'à ce que la porte soit ouverte ou qu'on appuie sur la touche OFF/CANCEL.
- **Trois signaux sonores sont émis** après une entrée incorrecte.

Interruption de la cuisson

On peut interrompre le fonctionnement du four pendant un programme en ouvrant la porte. Le four cesse immédiatement de chauffer et le ventilateur s'arrête; mais la lampe reste allumée. **Pour reprendre la cuisson, fermer la porte et**

APPUYER SUR



Si on ne désire pas continuer la cuisson :

- **Fermer** la porte et la lampe s'éteint.

OU

• **APPUYER SUR**



REMARQUE : Avant de régler une fonction, appuyer sur la touche OFF/CANCEL pour s'assurer qu'il n'y a pas d'autre fonction en marche.

Réglage de l'horloge

Lors du branchement initial du four ou après une panne d'électricité, l'afficheur indique ":". Si l'heure n'est pas réglée, ":" demeurera sur l'afficheur jusqu'au moment où vous réglez l'horloge ou une autre fonction.

REMARQUES :

- **On ne peut régler** l'horloge que lorsque le four n'exécute pas une opération de cuisson.

- **Si on inscrit** une heure incorrecte, l'appareil émet trois signaux sonores, "Err", puis "0" apparaîtront sur l'écran. Entrer de nouveau l'heure correcte.
- **Si on appuie** sur la touche OFF/CANCEL lors du réglage de l'horloge, l'horloge retournera à l'heure déjà sur l'afficheur.

Réglage de l'heure :

1. Choisir la fonction.

APPUYER SUR



AFFICHAGE

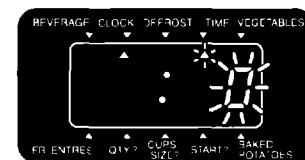

suite à la page suivante

FAMILIARISATION

2. Entrer l'heure correcte.

Exemple pour 5:30 :

APPUYER SUR



AFFICHAGE



(L'indicateur illuminé Start? clignote après 5 secondes)

3. Appuyer sur CLOCK/SET ou START/ENTER.

APPUYER SUR



OU



AFFICHAGE



Utilisation de la minuterie

On peut utiliser le four à micro-ondes comme minuterie de cuisine. Utiliser la minuterie pour des durées jusqu'à 99 minutes, 99 secondes.

REMARQUES :

- **La minuterie** peut être utilisée pour établir un temps de mise en marche différée. Régler l'heure de mise en marche différée avec la minuterie en suivant les étapes 1 et 2 ci-dessous. Sélectionner ensuite la durée de la période de cuisson selon les instructions à la section "Utilisation du four à micro-ondes".
- **On ne peut pas régler** la minuterie pendant l'utilisation du four.

1. Appuyer sur "0".

APPUYER SUR



AFFICHAGE

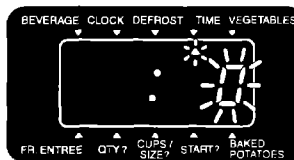

2. Entrer la durée de la période du compte à rebours.

APPUYER SUR

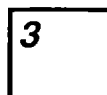

AFFICHAGE



(L'indicateur illuminé Start? clignote après 5 secondes)

3. Début du compte à rebours.

REMARQUE : À n'importe quel moment, appuyer sur la touche OFF/CANCEL pour annuler le réglage de la minuterie.

APPUYER SUR



AFFICHAGE



(compte à rebours de la minuterie)

À la fin du programme de la minuterie:

Quatre signaux sonores se feront entendre.

Deux signaux sonores à chaque minute jusqu'à ce qu'on ouvre la porte ou qu'on appuie sur la touche OFF/CANCEL.

L'affichage remettra alors l'heure du jour.

AFFICHAGE



Utilisation de la fonction ADD MINUTE (MINUTE ADDITIONNELLE)

La touche ADD MINUTE permet de cuire les aliments pendant une minute à la puissance de chauffage à 100% ou d'ajouter une minute additionnelle au programme courant de cuisson à la puissance de chauffage courante. On peut également utiliser cette touche pour prolonger le temps de cuisson par périodes d'une minute, jusqu'à 99 minutes.

- **On peut utiliser** ADD MINUTE lorsque la cuisson, la décongélation ou le fonctionnement d'un programme minuté fonctionne avec une durée déterminée (par exemple BEVERAGE).
- **Si on appuie sur** ADD MINUTE pendant la cuisson, le four exécutera la cuisson à la puissance de chauffage actuellement choisie.

REMARQUES :

- **Pour prolonger** le temps de cuisson en multiples d'une minute, appuyer autant de fois sur la touche ADD MINUTE au cours de la cuisson.

suite à la page suivante

FAMILIARISATION

Avant la mise en marche :

1. S'assurer que les aliments sont dans le four et que la porte est fermée.

2. Appuyer sur ADD MINUTE.

APPUYER SUR



(exemple : une fois pour une minute)

AFFICHAGE



(L'indicateur de Durée clignote pendant 5 secondes. Après 5 secondes, l'indicateur illuminé Start? clignote)

3. Mettre le four en marche.

APPUYER SUR



AFFICHAGE



(exemple pour 1 minute)

Durant la cuisson :

Appuyer sur ADD MINUTE.

APPUYER SUR



(exemple : deux fois pour 2 minutes)

AFFICHAGE



(exemple pour durée initiale de 2:45)

Fonctionnement du four à micro-ondes

On présente dans cette section les instructions d'utilisation de chaque fonction du four à micro-ondes. Veuillez lire attentivement ces instructions.

REMARQUE : Les temps affichés aux pages suivantes ne sont que des exemples. L'afficheur que vous avez peut indiquer des temps différents selon le modèle utilisé.

Cuisson à la puissance de chauffage maximale

1. Placer le mets dans le four et fermer la porte.

2. Sélectionner le temps de cuisson désiré.

APPUYER SUR



AFFICHAGE



Exemple pour 1 minute, 30 secondes :

APPUYER SUR

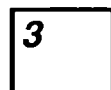

AFFICHAGE



(L'indicateur illuminé Start? clignote après 5 secondes)

3. Mettre le four en marche.

APPUYER SUR



AFFICHAGE



(compte à rebours de la période de cuisson)

AFFICHAGE



À la fin du temps de cuisson :

Quatre signaux sonores se font entendre.

Deux signaux sonores sont émis à chaque minute jusqu'à ce que la porte soit ouverte ou qu'on appuie sur la touche OFF/CANCEL. L'afficheur retournera ensuite à l'heure du jour.

Cuisson à différentes puissances

Pour l'obtention des meilleurs résultats, certaines recettes recommandent l'emploi de différentes puissances de chauffage. Plus la puissance de chauffage choisie est basse, plus la cuisson est lente. Chaque touche numérique correspond également à un pourcentage différent de la puissance de chauffage maximale. De nombreuses recettes de cuisine aux micro-ondes indiquent la puissance de chauffage à utiliser sous la forme d'un chiffre, d'un pourcentage, ou du nom d'une touche.

Le tableau ci-dessous indique les pourcentages de la puissance de chauffage maximale qui correspondent aux touches numériques, et l'appellation également utilisée pour chaque niveau de puissance. Le tableau indique également quand utiliser chaque niveau de puissance de chauffage. Suivre les instructions de la recette ou de l'étiquette d'emballage si disponible.

REMARQUE : Se référer à un livre de recettes fiables pour les temps de cuisson.

PUISSANCE DE CHAUFFAGE	APPELLATION	UTILISATION
10=100% de la puissance maximale	Haute	<ul style="list-style-type: none"> • Réchauffage rapide d'aliments contenant beaucoup d'eau, tels que soupes et boissons • Cuisson de petits morceaux tendres de viande, viande hachée, morceaux de poulet, filets de poissons et légumes
9=90% de la puissance maximale		<ul style="list-style-type: none"> • Chauffage de soupes en crème
8=80% de la puissance maximale		<ul style="list-style-type: none"> • Réchauffage de riz, pâtes alimentaires ou plats en sauce
7=70% de la puissance maximale	Moyenne-haute	<ul style="list-style-type: none"> • Cuisson et chauffage d'aliments qui demandent une puissance de chauffage moindre que maximale (p. ex. poisson entier et pain de viande) ou lorsque l'aliment cuit trop rapidement • Réchauffage d'une seule portion d'aliments
6=60% de la puissance maximale		<ul style="list-style-type: none"> • Cuisson nécessitant une attention spéciale, comme les plats à base de fromage et d'œufs, poudings et crème anglaise • Finition de la cuisson de plats en sauce
5=50% de la puissance maximale	Moyenne	<ul style="list-style-type: none"> • Cuisson de jambon, volaille en entier et rôtis • Pour fondre le chocolat
4=40% de la puissance maximale		<ul style="list-style-type: none"> • Mijotage des ragoûts • Réchauffage des pâtisseries

suite à la page suivante

FONCTIONNEMENT DU FOUR À MICRO-ONDES

PUISSANCE DE CHAUFFAGE	APPELLATION	UTILISATION
3=30% de la puissance maximale	Moyenne-basse, Décongeler	<ul style="list-style-type: none"> • Décongélation d'aliments comme pain, poisson, viande, volaille et mets précuits
2=20% de la puissance maximale		<ul style="list-style-type: none"> • Amollissement du beurre, fromage et crème glacée
1=10% de la puissance maximale	Basse	<ul style="list-style-type: none"> • Maintien des aliments au chaud • Éliminer le froid des fruits

1. Placer le mets dans le four et fermer la porte.

2. Sélectionner le temps de cuisson désiré.

APPUYER SUR



AFFICHAGE



Exemple pour 7 minutes, 30 secondes :

APPUYER SUR

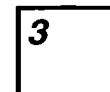

AFFICHAGE



(L'indicateur illuminé Start? clignote après 5 secondes)

FONCTIONNEMENT DU FOUR À MICRO-ONDES

3. Sélectionner la puissance de chauffage pour la cuisson.

Exemple pour 50% de puissance de cuisson :

REMARQUES :

- **On ne peut pas entrer** une puissance de chauffage plus élevée que 10. Si on appuie sur un chiffre de 2 à 9 après avoir appuyé sur la touche numéro 1, la puissance de chauffage deviendra le deuxième chiffre que vous avez touché. Par exemple, si vous appuyez sur les touches numéros 1 et 4, la puissance de chauffage serait "4".
- **Si vous appuyez** sur la touche numéro 0, ensuite sur un autre chiffre, votre four à micro-ondes ignorera la touche numéro 0.

APPUYER SUR



AFFICHAGE



APPUYER SUR

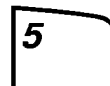

AFFICHAGE



(L'indicateur illuminé Start? clignote après 5 secondes)

4. Mettre le four en marche.

APPUYER SUR



AFFICHAGE



(compte à rebours du temps de cuisson)

À la fin du temps de cuisson :

Quatre signaux sonores se font entendre.

Deux signaux sonores sont émis à chaque minute jusqu'à ce que la porte soit ouverte ou qu'on appuie sur la touche OFF/CANCEL. L'afficheur retournera ensuite à l'heure du jour.

AFFICHAGE



Pour voir la puissance de chauffage durant la cuisson :

REMARQUE : Si vous désirez changer la puissance de chauffage, appuyer sur la touche du chiffre désirée.

APPUYER SUR



AFFICHAGE



(exemple pour 50% de puissance de chauffage)

Utilisation de plus d'une puissance de chauffage

Pour l'obtention de meilleurs résultats, certaines recettes demandent une puissance de chauffage pendant une certaine durée, et une autre puissance de chauffage pendant une autre durée. Le four peut être programmé pour changer d'une durée à l'autre automatiquement et jusqu'à 4 programmes.

REMARQUE : Se référer à un livre de recettes fiables pour les périodes de cuisson et des niveaux de puissance.

1. Placer le mets dans le four et fermer la porte.

2. Choisir la durée de cuisson pour le premier programme.

APPUYER SUR



AFFICHAGE



Exemple pour 7 minutes, 30 secondes :

APPUYER SUR

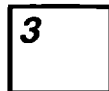

AFFICHAGE



(L'indicateur illuminé Start? clignote après 5 secondes)

FONCTIONNEMENT DU FOUR À MICRO-ONDES

3. Sélectionner la puissance de chauffage pour le premier programme.

Exemple pour 50% de puissance de cuisson :

REMARQUES :

- **On ne peut pas entrer** une puissance de chauffage plus élevée que 10. Si vous appuyez sur un chiffre de 2 à 9 après avoir appuyé sur la touche numéro 1, la puissance de chauffage deviendra le deuxième chiffre que vous avez touché. Par exemple, si vous appuyez sur les touches numéros 1 et 4, la puissance de chauffage serait "4".
- **Si vous appuyez** sur la touche numéro 0, ensuite sur un autre chiffre, votre four à micro-ondes ignorera la touche numéro 0.

APPUYER SUR



AFFICHAGE

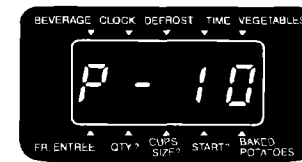

APPUYER SUR

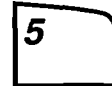

AFFICHAGE



(L'indicateur illuminé Start? clignote après 5 secondes)

4. Répéter les étapes 2 et 3 pour sélectionner la durée et la puissance de chauffage pour chaque programme additionnel.

5. Mettre le four en marche.

APPUYER SUR



AFFICHAGE



(compte à rebours de la période de cuisson du premier programme, suivi par les périodes de cuisson pour chaque programme additionnel)

suite à la page suivante

FUNCTIONNEMENT DU FOUR À MICRO-ONDES

À la fin du temps de cuisson :

Quatre signaux sonores se font entendre.

Deux signaux sonores sont émis à chaque minute jusqu'à ce que la porte soit ouverte ou qu'on appuie sur la touche OFF/CANCEL. L'afficheur retournera ensuite à l'heure du jour.

AFFICHAGE



Modification des instructions

On peut modifier la puissance de chauffage pour un programme seulement avant de régler le programme suivant. Pour modifier la puissance de chauffage, répéter l'étape 3.

Si vous désirez modifier la période de cuisson pour un programme, appuyer sur la touche OFF/CANCEL et remettre en marche.

Utilisation de la fonction BAKED POTATOES (POMMES DE TERRE AU FOUR)

Le four à micro-ondes peut cuire de 1 à 4 pommes de terre au four (jusqu'au poids total de 450 g [16 oz]) en choisissant automatiquement la durée de cuisson et la puissance de chauffage. Avant la cuisson, se rappeler de percer les pommes de terre avec une fourchette plusieurs fois. Après la cuisson, laisser la pomme de terre au repos pendant 5 minutes enveloppée dans un papier d'aluminium.

REMARQUE : S'il est nécessaire d'augmenter la période de cuisson, ne pas toucher à nouveau la touche BAKED POTATOES. Utiliser la touche ADD MINUTE. (Voir la section "Utilisation de la fonction ADD MINUTE" à la section "Familiarisation".)

- 1. Placer les pommes de terre percées dans le four et fermer la porte.**

FONCTIONNEMENT DU FOUR À MICRO-ONDES

2. Appuyer sur la touche **BAKED POTATOES**.

APPUYER SUR



AFFICHAGE

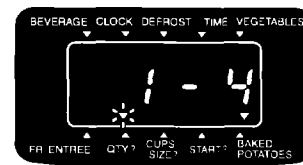

3. Entrer le nombre de pommes de terre.

APPUYER SUR



(exemple pour 4 pommes de terre)

AFFICHAGE

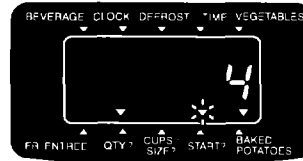

(L'indicateur illuminé **Start?** clignote après 5 secondes) (exemple pour 4 pommes de terre)

4. Mettre le four en marche.

APPUYER SUR



AFFICHAGE



(compte à rebours de la période de cuisson)

À la fin du temps de cuisson :
Quatre signaux sonores se font entendre.
Deux signaux sonores sont émis à chaque minute jusqu'à ce que la porte soit ouverte ou qu'on appuie sur la touche OFF/CANCEL. L'afficheur retournera ensuite à l'heure du jour.

AFFICHAGE



suite à la page suivante

FONCTIONNEMENT DU FOUR À MICRO-ONDES

REMARQUES :

- Si vous n'entrez pas un chiffre après avoir appuyé sur BAKED POTATOES, vous verrez "1" avec Qty.? et l'indicateur Baked potatoes s'allume et l'indicateur Start? clignote. Vous pouvez appuyer sur la touche Start/Enter pour faire cuire une pomme de terre ou entrer un autre chiffre pour une cuisson plus à point. Si vous n'appuyez pas sur une touche, la fonction Baked potatoes sera annulée.
- Si vous appuyez sur une touche numérique au-dessus de 4, vous entendrez trois signaux sonores et vous observerez "Err" sur l'afficheur pendant 1 seconde, suivi par "1-4" avec Qty.? et l'indicateur Baked potatoes s'allume.
- Si vous appuyez sur la touche Start/Enter avant d'inscrire le nombre de portions, le four sera automatiquement réglé pour faire cuire une pomme de terre.

Utilisation de la fonction BEVERAGE (RÉCHAUFFAGE DE LIQUIDE)

La fonction BEVERAGE vous permet de réchauffer un liquide de 240 à 300 mL (8 à 10 oz) en appuyant seulement sur une touche.

1. Placer une tasse de liquide dans le four et fermer la porte.

2. Appuyer sur BEVERAGE.

APPUYER SUR



AFFICHAGE



3. Mettre le four en marche.

APPUYER SUR



AFFICHAGE



(compte à rebours de la période de chauffage)

À la fin du temps de réchauffage :
Quatre signaux sonores se font entendre.
Deux signaux sonores sont émis à chaque minute jusqu'à ce que la porte soit ouverte ou qu'on appuie sur la touche OFF/CANCEL. L'afficheur retournera ensuite à l'heure du jour.

AFFICHAGE



Utilisation de la fonction POPCORN (MAÏS SOUFFLÉ)

La fonction POPCORN permet de commander à l'aide de 2 touches seulement la préparation d'un sac commercial de 100 g, 85 g ou 50 g (3,5 oz, 3 oz ou 1,75 oz) de maïs soufflé aux micro-ondes. Exécuter le soufflage d'un seul paquet de maïs à la fois. Si on utilise un appareil de soufflage aux micro-ondes, procéder conformément aux instructions du fabricant. Essayer plusieurs marques de maïs soufflé pour déterminer lequel produit les meilleurs résultats. Pour obtenir les meilleurs résultats, utiliser des sacs de maïs à souffler frais. Le rendement de l'opération peut varier selon la marque du produit et le contenu de matières grasses.

Modèles YMT8076SE et YMT8078SE : ne pas déplier le sac lorsqu'on utilise le sac de 85 à 100 g (3 à 3,5 oz) de maïs parce que dans la cavité d'un four de petite grandeur, le sac peut devenir coincé entre le plateau tournant et la paroi du four.

1. Placer le sac au centre du plateau tournant et fermer la porte.

2. Appuyer sur la touche POPCORN.

REMARQUE : Si on appuie sur la touche POPCORN 4 fois, le four retournera au réglage de 100 g (3,5 oz).

AVERTISSEMENT



Risque d'incendie

Ne pas refaire souffler des grains de maïs qui n'ont pas éclaté.

Ne pas réutiliser les sacs de maïs.

Le non-respect de ces instructions peut causer un décès, un incendie ou des brûlures.

APPUYER SUR



une fois pour
100 g (3,5 oz)
deux fois pour
85 g (3 oz)
trois fois pour
50 g (1,75 oz)

AFFICHAGE



(exemple pour sachets de
100 g [3,5 oz])

3. Mettre le four en marche.

APPUYER SUR



AFFICHAGE



(compte à rebours de
la période de cuisson
du maïs)

FUNCTIONNEMENT DU FOUR À MICRO-ONDES

À la fin du temps de chauffage :

Quatre signaux sonores se font entendre.

Deux signaux sonores sont émis à chaque minute jusqu'à ce que la porte soit ouverte ou qu'on appuie sur la touche OFF/CANCEL. L'afficheur retournera ensuite à l'heure du jour.

AFFICHAGE



Utilisation de la fonction FROZEN ENTREE (METS SURGELÉ)

La fonction FROZEN ENTREE vous permet de faire cuire un mets surgelé de 225 à 340 g (8 à 12 oz) en appuyant sur deux touches seulement.

REMARQUES :

- **S'il est nécessaire d'augmenter la période de cuisson**, ne pas appuyer de nouveau sur la touche FROZEN ENTREE. Utiliser la touche ADD MINUTE. (Voir "Utilisation de la fonction ADD MINUTE" à la section "Familiarisation".)
- **Suivre** les directives du fabricant pour la préparation des mets surgelés.

1. Placer le produit surgelé dans le four et fermer la porte.

2. Appuyer sur la touche FROZEN ENTREE.

APPUYER SUR



AFFICHAGE



(L'indicateur illuminé Start? clignote après 5 secondes)

3. Mettre le four en marche.

APPUYER SUR



AFFICHAGE



FONCTIONNEMENT DU FOUR À MICRO-ONDES

À la fin du temps de cuisson :
Quatre signaux sonores se font entendre.
Deux signaux sonores sont émis à
chaque minute jusqu'à ce que la porte
soit ouverte ou qu'on appuie sur la
touche OFF/CANCEL. L'afficheur
retournera ensuite à l'heure du jour.

AFFICHAGE



Utilisation de la fonction DEFROST (DÉCONGÉLATION)

Le four à micro-ondes vous laisse décongeler les aliments en entrant tout simplement la période de décongélation. Une puissance de chauffage à 30% est prédéterminée.

REMARQUE : Se référer à un livre de recettes fiables pour les durées requises de décongélation.

1. Placer le produit surgelé dans le four et fermer la porte.

2. Appuyer sur la touche DEFROST.

REMARQUE : Vous pouvez utiliser la touche DEFROST au lieu d'un programme de cuisson lors de la cuisson avec plus d'un programme.

APPUYER SUR



AFFICHAGE

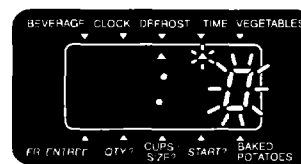

3. Entrer la période de décongélation.

APPUYER SUR

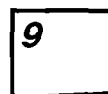

AFFICHAGE



(L'indicateur illuminé Start? clignote après 5 secondes)

suite à la page suivante

4. Mettre le four en marche.

APPUYER SUR



AFFICHAGE



(compte à rebours de la période de décongélation)

À la fin de la période de décongélation :
Quatre signaux sonores se font entendre.
Deux signaux sonores sont émis à chaque minute jusqu'à ce que la porte soit ouverte ou qu'on appuie sur la touche OFF/CANCEL. L'afficheur retournera ensuite à l'heure du jour.

AFFICHAGE



Conseils pour la décongélation

- **Avant de débiter**, s'assurer d'avoir enlevé toutes les attaches métalliques qui sont souvent fournies avec les contenants d'aliments surgelés, et les remplacer par de la ficelle ou des bandes élastiques.
- **Ouvrir les contenants** tels que cartons avant de les placer dans le four.
- **Toujours fendre** ou percer les sacs ou emballages en plastique.
- **Si les aliments sont enveloppés de papier d'aluminium**, enlever le papier d'aluminium et placer l'aliment dans un contenant convenable.
- **Faire des fentes** sur la pelure, s'il y a lieu, des aliments surgelés tels que les saucisses.
- **Plier** les sachets en plastique d'aliments pour assurer une décongélation égale.
- **Toujours sous-estimer** la durée de décongélation. Si l'aliment décongelé est encore glacé au centre, le remettre au four à micro-ondes pour une meilleure décongélation.
- **La durée** de la période de décongélation varie d'après la solidité de l'aliment surgelé.
- **La forme du paquet** a une influence sur le temps de décongélation. Un paquet peu épais se décongèle plus rapidement qu'un bloc épais.
- **Après le début de la décongélation**, séparer les morceaux pour qu'ils se décongelent plus facilement.
- **Utiliser de petits morceaux de papier d'aluminium** pour protéger certaines parties des aliments, comme ailes de poulet, extrémités de pilon, queues de poisson, et zones qui commencent à s'échauffer. Veiller à ce que les morceaux d'aluminium ne touchent pas les parois de la cavité du four. La feuille d'aluminium peut endommager la finition du four.
- **Protéger certaines zones des mets** à l'aide de morceaux de papier d'aluminium si elles s'échauffent. S'assurer que le papier d'aluminium ne touche pas les côtés, le sommet ou le fond du four.
- **Pour obtenir les meilleurs résultats**, prévoir une période d'attente des mets après la période de décongélation. (On trouve d'autres renseignements sur la période d'attente au paragraphe "Conseils pour la cuisson aux micro-ondes" à la section "Guide de cuisson".)
- **Retourner** l'aliment au cours de la décongélation ou du temps de repos. Séparer et enlever les aliments au besoin.

Utilisation de la fonction REHEAT (RÉCHAUFFAGE)

La fonction REHEAT vous permet de réchauffer l'un des quatre types différents d'aliments, sans entrer des périodes de cuisson ou des puissances de chauffage. Pour utiliser REHEAT, suivre les étapes ci-dessous :

1. Appuyer sur  1 à 4 fois pour choisir le réglage selon l'aliment.

2. Toucher l'une de ces touches numériques pour entrer la quantité.

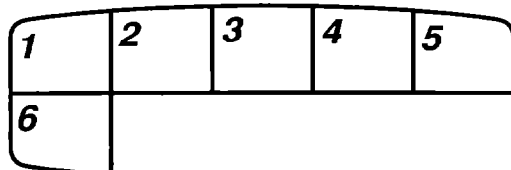

3. Appuyer sur 

REMARQUES :

- **Pour un mets en sauce, soupe/sauces, et tranche de pizza**, si vous n'entrez pas une quantité dans l'intervalle de 2 secondes, REHEAT vous préviendra de choisir une quantité. Vous avez 3 secondes pour entrer une quantité ou pour appuyer sur la touche Start/Enter pour réchauffer un article. Si vous ne faites ni l'un ni l'autre, l'afficheur vous demandera si vous désirez réchauffer un article. Vous avez alors 1 minute pour appuyer sur la touche Start/Enter ou changer la quantité et appuyer sur la touche Start/Enter. Si vous n'appuyez pas sur une touche dans l'intervalle d'une minute, la fonction REHEAT sera éliminée.
- **Si vous appuyez** sur une touche numérique plus élevée que le maximum permis pour le réglage de votre aliment, trois signaux sonores se feront entendre et l'afficheur indiquera "Err" pendant 1 seconde, suivi par une suggestion vous indiquant quelles quantités vous pouvez choisir.
- **Si vous appuyez** sur la touche Start/Enter avant d'inscrire une quantité, le four sera automatiquement réglé pour réchauffer une quantité de "1".
- **Si vous appuyez** sur la touche Reheat 5 fois, l'afficheur retourne au réglage Dinner Plate (assiette avec repas).

suite à la page suivante

FONCTIONNEMENT DU FOUR À MICRO-ONDES

Ce tableau vous montre quels aliments vous pouvez réchauffer et comment programmer votre four pour les réchauffer.

ALIMENTS	APPUYER SUR REHEAT	L’AFFICHEUR INDIQUE	QUANTITÉS DISPONIBLES	
			pour modèles : YMT8116SE YMT8118SE YMT9114SF	pour modèles : YMT8076SE YMT8078SE
Assiette avec repas	1 fois	dinr	1 (il n'est pas nécessaire d'entrer une quantité)	1 (il n'est pas nécessaire d'entrer une quantité)
Mets en sauce	2 fois	CASS	250 mL à 1,5 L (1 à 6 tasses)	250 mL à 1 L (1 à 4 tasses)
Soupes/ sauces	3 fois	SOUP	250 mL à 1 L (1 à 4 tasses)	250 mL à 1 L (1 à 4 tasses)
Tranches de pizza	4 fois	PIZZ	1 à 3 tranches	1 à 2 tranches

Conseils pour le réchauffage d'aliments

- **Les aliments cuits et les restes** peuvent être rapidement et efficacement réchauffés sans gaspiller leur fraîcheur et leur goût.
- **Toujours placer** l'aliment dur aux bords extérieurs et les aliments plus poreux vers le centre.
- **Pour garder les aliments humides** pendant le réchauffage, couvrir l'aliment avec un couvercle qui va aux micro-ondes ou une enveloppe de plastique. Le recouvrement des aliments maintient la chaleur dans les aliments, hâte leur chauffage et empêche les éclaboussures.
- **Envelopper les sandwichs et les brioches** sans les serrer dans des essuie-tout de papier pour absorber l'humidité et empêcher l'état mouillé.
- **Étaler les aliments** dans un plat peu profond si possible.
- **Mélanger et retourner** les aliments au besoin.
- **Toujours sous-estimer** le temps de réchauffage jusqu'à ce que vous ayez l'habitude du four à micro-ondes.

Utilisation de la fonction BREAKFAST (PETIT DÉJEUNER)

La fonction BREAKFAST vous permet de réchauffer l'un des trois types d'aliments pour petit déjeuner, sans entrer des périodes de cuisson ou des puissances de chauffage. Pour utiliser BREAKFAST, suivre les étapes ci-dessous :

1. Appuyer sur  1 à 3 fois pour choisir le réglage selon l'aliment.

2. Appuyer sur l'une de ces touches numériques suivantes pour entrer la quantité.

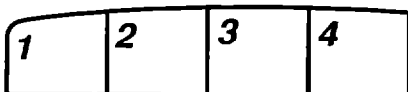

3. Appuyer sur



REMARQUES :

- **Si vous n'entrez pas** une quantité dans l'intervalle de 2 secondes, BREAKFAST vous préviendra de choisir une quantité. Vous avez 3 secondes pour entrer une quantité ou pour appuyer sur la touche Start/Enter pour réchauffer un article. Si vous ne faites ni l'un ni l'autre, l'afficheur vous demandera si vous désirez réchauffer un article. Vous avez alors 1 minute pour appuyer sur la touche Start/Enter ou changer la quantité et appuyer sur la touche Start/Enter. Si vous n'appuyez pas sur une touche à l'intervalle de 1 minute, la fonction BREAKFAST sera éliminée.
- **Si vous appuyez** sur une touche numérique plus élevée que le maximum permis pour le réglage de votre aliment, trois signaux sonores se feront entendre et l'afficheur indiquera "Err" pendant 1 seconde, suivi par une suggestion vous indiquant quelles quantités vous pouvez choisir.
- **Si vous appuyez** sur la touche Start/Enter avant d'inscrire une quantité, le four sera automatiquement réglé pour réchauffer une quantité de "1".
- **Si vous appuyez** sur la touche Breakfast 4 fois, l'afficheur retourne au réglage French Toast/Waffles (Pain doré/gaufres).

Ce tableau vous montre quels aliments vous pouvez réchauffer et comment programmer votre four pour les réchauffer.

ALIMENTS	APPUYER SUR BREAKFAST	L'AFFICHEUR INDIQUE	QUANTITÉS DISPONIBLES
Pain doré/gaufres	1 fois	P1	1 à 4 morceaux
Bagels/muffins	2 fois	P2	1 à 4 morceaux
Céréale chaude	3 fois	P3	1 à 4 portions

Utilisation de la fonction VEGETABLES (LÉGUMES)

La fonction VEGETABLES vous permet de réchauffer un ou deux types de légumes sans entrer des périodes de cuisson ou des puissances de chauffage. Pour utiliser VEGETABLES, suivre les étapes ci-dessous :

1. Appuyer sur  1 à 2 fois pour choisir le réglage correspondant au légume.

2. Appuyer sur l'une de ces touches numériques pour entrer la quantité.

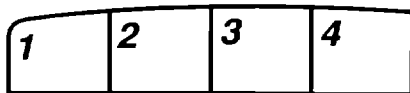

3. Appuyer sur



REMARQUES :

- **Si vous n'entrez pas** une quantité dans l'intervalle de 2 secondes, VEGETABLES vous préviendra de choisir une quantité. Vous avez 3 secondes pour entrer une quantité ou pour appuyer sur la touche Start/Enter pour réchauffer un article. Si vous ne faites ni l'un ni l'autre, l'afficheur vous demandera si vous désirez réchauffer un article. Vous avez alors 1 minute pour appuyer sur la touche Start/Enter ou changer la quantité et appuyer sur la touche Start/Enter. Si vous n'appuyez pas sur une touche dans l'intervalle de 1 minute, la fonction VEGETABLES sera éliminée.
- **Si vous appuyez** sur une touche numérique plus élevée que le maximum permis pour le réglage de votre aliment, trois signaux sonores se feront entendre et l'afficheur indiquera "Err" pendant 1 seconde, suivi par une suggestion vous indiquant quelles quantités vous pouvez choisir.
- **Si vous appuyez** sur la touche Start/Enter avant d'inscrire une quantité, le four sera automatiquement réglé pour réchauffer une quantité de "1".
- **Si vous appuyez** sur la touche Vegetables 3 fois, l'afficheur retourne au réglage Frozen Vegetables (Légumes surgelés).

Ce tableau vous montre quels genres de légumes vous pouvez réchauffer et comment programmer votre four pour les réchauffer.

TYPE	APPUYER SUR VEGETABLES	L'AFFICHEUR INDIQUE	QUANTITÉS DISPONIBLES
Légumes surgelés	1 fois	P1	250 mL à 1 L (1 à 4 tasses)
Légumes frais	2 fois	P2	250 mL à 1 L (1 à 4 tasses)

Entretien du four à micro-ondes

Pour que le four à micro-ondes ait toujours une belle apparence et fonctionne bien pendant longtemps, il convient d'en assurer convenablement l'entretien. À cette fin, bien observer les instructions suivantes.

Pour les surfaces intérieures : Laver souvent avec une eau savonneuse tiède et une éponge ou un ligne doux. **Utiliser** seulement des savons doux non abrasifs ou un détergent doux. **Veiller à maintenir propres les surfaces de contact de la porte avec le châssis du four (fermeture de la porte).** Bien rincer avec de l'eau propre. Avec le temps certaines taches peuvent apparaître sur les surfaces, du fait de la projection de particules alimentaires pendant la cuisson. Ceci est normal.

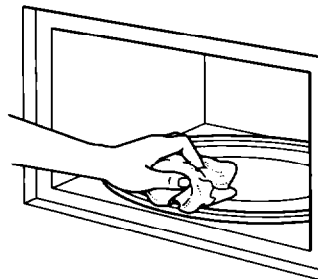

Pour éliminer les saletés tenaces, faire **bouillir** 250 mL (1 tasse) d'eau dans le four pendant 2 à 3 minutes. La vapeur générée ramollira les saletés. Pour éliminer les odeurs à l'intérieur de la cavité du four, faire **bouillir** 250 mL (1 tasse) d'eau additionnée de jus de citron ou de vinaigre.

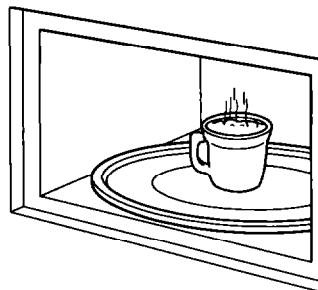

Pour les surfaces extérieures et le tableau de commande : Utiliser un linge doux avec un nettoyant atomiseur pour le verre. Appliquer un nettoyant atomiseur pour le verre sur un linge doux et ne pas vaporiser directement sur le four.

REMARQUE : Les produits de nettoyage abrasifs, tampons de laine d'acier, tissus rudes, certains essuie-tout, etc., peuvent endommager le tableau de commande et les surfaces internes et externes du four.

Pour nettoyer le plateau tournant et son support, les laver dans de l'eau savonneuse tiède; pour les zones comportant des saletés tenaces, **utiliser** un produit de nettoyage doux et une éponge à récurer. Le plateau tournant en verre est lavable au lave-vaisselle.

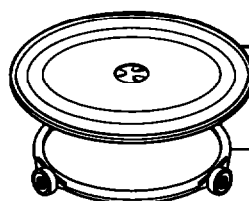

Plateau
tournant
en verre

Support du
plateau
tournant

Guide de cuisson

Conseils pour la cuisson aux micro-ondes

Quantité d'aliments

- Si on augmente ou diminue la quantité de nourriture à préparer, on devra également modifier la durée de cuisson nécessaire. Par exemple, si on double les quantités d'une recette, ajouter un peu plus de la moitié du temps de cuisson initial. Évaluer l'avancement de la cuisson, et si nécessaire poursuivre encore la cuisson par petites périodes.

Température initiale des aliments

- Plus la température initiale des aliments est basse, plus le temps de cuisson est long. Un mets à la température ambiante de la pièce se réchauffera plus rapidement qu'un mets qui sort du réfrigérateur.

Composition des aliments

- Un aliment contenant beaucoup de graisse ou de sucre s'échauffe plus rapidement qu'un mets contenant beaucoup d'eau. La graisse et le sucre atteignent également une température plus élevée que l'eau au cours de la cuisson.
- Plus l'aliment est dense, plus le temps de cuisson est long. Un produit alimentaire "très dense", comme la viande, nécessite une période de cuisson plus longue qu'un produit moins dense ou plus poreux comme un gâteau éponge.

Taille et forme

- Des morceaux d'aliments plus petits cuisent plus rapidement que des morceaux plus gros, et des portions alimentaires de forme identique cuisent plus uniformément que des aliments de forme irrégulière.
- Dans le cas d'aliments de forme irrégulière, les parties les plus minces cuisent plus rapidement que les parties épaisses. Placer les parties les plus minces des ailes et pilons de poulet au centre du plat.

Aliments qu'il faut remuer ou retourner

- En remuant et en retournant les aliments, la chaleur est distribuée plus rapidement jusqu'au centre du plat, ce qui évite une cuisson excessive à la périphérie de l'aliment.

Couverture des aliments

Recouvrir les aliments pour :

- Réduire les éclaboussements
- Réduire le temps de cuisson
- Retenir l'humidité des aliments

Tout matériau de protection perméable aux micro-ondes est convenable.

Libération de la pression dans les aliments

- Plusieurs types d'aliments sont naturellement protégés par une peau, coquille ou membrane (par exemple, pommes de terre, saucisses, jaunes d'oeuf, et certains fruits). L'accumulation de vapeur au cours de la cuisson peut provoquer l'éclatement de ces aliments. Pour éviter l'accumulation de la pression et empêcher l'éclatement, perforer la surface de ces aliments avec une fourchette, un cure-dent ou une brochette.

Temps de repos

- Toujours prévoir un certain temps de repos après la cuisson. Le temps de repos qui suit une opération de décongélation, de cuisson ou de réchauffage améliore toujours les résultats, car la distribution de température est ainsi plus uniforme.
- Le temps de repos nécessaire dépend du volume et de la densité des aliments. Il n'est parfois pas plus long que le temps qu'il faut pour retirer le plat du four et l'amener jusqu'à la table. Cependant, dans le cas de plats plus volumineux et d'aliments plus denses, le temps de repos nécessaire peut atteindre 10 minutes.

Répartition des aliments

Pour l'obtention des meilleurs résultats, répartir les aliments uniformément dans l'assiette. On peut réaliser ceci de plusieurs manières :

- **Dans le cas de la cuisson de plusieurs morceaux du même aliment**, comme des pommes de terre, les placer en cercle pour obtenir une cuisson uniforme.
- **Dans le cas de la cuisson d'aliments de formes ou d'épaisseurs différentes comme les poitrines de poulet**, placer les parties les plus minces ou les plus petites des aliments vers le centre du plat, où la cuisson est plus lente.
- **Placer les tranches de viande minces** les unes par-dessus les autres.
- **Lors de la cuisson ou du réchauffage d'un poisson entier**, faire des entailles dans la peau (ceci empêche la fissuration). Protéger la queue et la tête d'un poisson entier à l'aide de petits morceaux de papier d'aluminium pour empêcher une cuisson excessive, et veiller à ce que le papier d'aluminium ne touche pas les parois du four.
- **Ne pas** laisser les aliments ou récipients toucher la partie supérieure ou les parois du four. Ceci empêchera la formation d'étincelles.

Utilisation du papier d'aluminium

On ne doit pas utiliser un récipient métallique dans un four à micro-ondes. Il y a cependant certaines exceptions. Lorsqu'on achète un aliment ou mets préconditionné dans un récipient en aluminium, voir les instructions qui figurent sur l'emballage. Lors de l'emploi de contenants en papier d'aluminium, les temps de cuisson peuvent être plus longs parce que les micro-ondes ne pénètrent que le dessus de l'aliment.

Dans le cas de récipients en aluminium qui ne sont pas accompagnés d'instructions, observer les directives suivantes :

- **Placer** le récipient dans un bol en verre et ajouter un peu d'eau pour recouvrir le fond du récipient - pas plus de 6 mm (¼ po). Ceci permettra un chauffage uniforme du fond du récipient.
- **Toujours retirer** le couvercle pour éviter que le four subisse des dommages.
- **Utiliser uniquement** des récipients non endommagés.
- **Ne pas utiliser** des récipients de hauteur supérieure à 19 mm (¾ po).
- **Le récipient doit être** à moitié rempli.
- **Pour éviter les étincelles**, il faut qu'il y ait un espace d'au moins 6 mm (¼ po) entre le récipient en aluminium et les parois du four, et aussi entre deux récipients en aluminium.
- **Toujours placer** le récipient sur le plateau tournant.
- **Le réchauffage d'aliments** dans des récipients en aluminium est généralement deux fois plus long que pour le réchauffage dans un récipient en plastique, verre, porcelaine ou papier. Le temps de cuisson est également très variable selon le type de contenant employé.
- **Prévoir un temps de repos** de 2 à 3 minutes après la cuisson afin que la chaleur se répartisse uniformément dans tout le récipient.

Cuisson à ne pas faire dans un four à micro-ondes

- **Ne pas** préparer de conserves dans le four. Les pots en verre fermés peuvent exploser et faire subir des dommages au four, et possiblement provoquer des blessures.
- **Ne pas** utiliser le four pour la stérilisation d'objets comme biberons, etc. Il est difficile de maintenir la température élevée nécessaire pour une bonne stérilisation.

Questions et réponses

QUESTIONS	RÉPONSES
Puis-je faire fonctionner mon four à micro-ondes sans le plateau tournant, ou retourner le plateau tournant pour pouvoir introduire un plat de grande taille?	Non. Si on retire ou retourne le plateau tournant, on obtient de médiocres résultats de cuisson. Choisir un plat compatible avec la taille du four et le plateau tournant.
Puis-je utiliser une grille dans mon four à micro-ondes afin de réchauffer ou cuire deux plats simultanément sur deux niveaux?	Vous pouvez utiliser une grille seulement si elle a été fournie avec le four à micro-ondes. L'utilisation d'une grille non fournie avec le four à micro-ondes peut donner de piètres résultats de cuisson et/ou causer des étincelles.
Puis-je utiliser des ustensiles métalliques ou en aluminium dans le four à micro-ondes?	Il est possible d'utiliser certains articles métalliques ou en aluminium, comme le papier en aluminium pour protéger la cuisson (pour les aliments plats ou de petite taille), des petites brochettes et des petites coupelles en aluminium (d'une profondeur de 19 mm (¾ po) et remplies d'aliments qui absorberont l'énergie des micro-ondes). Ne jamais laisser les articles métalliques toucher les parois ou la porte. (Pour d'autres renseignements, voir le paragraphe "Utilisation de papier d'aluminium" à la section "Guide de cuisson".)
Est-il normal que le plateau tournant tourne dans n'importe quel sens?	Oui. Le plateau tournant tourne dans le sens horaire ou dans le sens antihoraire, selon le sens de rotation du moteur au début d'un programme de cuisson.
Parfois, la porte de mon four à micro-ondes semble être ondulée; est-ce normal?	Cette apparence est normale, et elle n'affecte pas le fonctionnement du four.
Quel est le son de bourdonnement que j'entends lorsque mon four à micro-ondes fonctionne?	Il s'agit du son émis par le transformateur lorsque le magnétron est en fonction.
Pourquoi le plat s'échauffe-t-il lorsque j'en cuis le contenu aux micro-ondes? Je croyais que ceci ne se produisait pas.	Le contenu du plat s'échauffe et transmet de la chaleur au plat par conduction. Préparez-vous à utiliser des moufles pour retirer le plat du four après la cuisson.
Que signifie "temps de repos"?	Un "temps de repos" signifie que l'aliment doit être retiré du four et recouvert pendant une "prolongation". Cela permet à la cuisson de se terminer, ce qui économise de l'énergie et permet d'utiliser le four pour d'autres opérations.

QUESTIONS	RÉPONSES
Puis-je faire souffler du maïs à éclater dans mon four à micro-ondes? Comment obtenir les meilleurs résultats?	Oui. Pour faire souffler du maïs à éclater aux micro-ondes, suivre les directives fournies par le fabricant ou utiliser la fonction programmée Popcorn. Ne pas utiliser les sacs ordinaires en papier. Pour déterminer à quel moment arrêter le four, utiliser le "test d'écoute" pour arrêter le four lorsque l'intervalle entre les éclatements atteint 1 ou 2 secondes. Il ne faut pas essayer de faire éclater des grains de maïs qui n'ont pas éclaté la première fois. Ne pas faire souffler le maïs dans des ustensiles en verre.
Pourquoi observe-t-on un rejet de vapeur par l'évent d'air?	La vapeur est normalement générée au cours de la cuisson. Le four à micro-ondes est conçu pour qu'il évacue cette vapeur par les événements à l'arrière.

Diagnostic

La plupart des problèmes de cuisson sont souvent causés par de petits détails que l'on peut souvent découvrir et régler soi-même sans outillage. Voir les listes ci-dessous et à la page suivante, avant de faire un appel pour de l'aide ou un service. Si vous avez encore besoin d'aide, voir la section "Demande d'assistance ou de service".

Si rien ne fonctionne, vérifier les détails suivants :

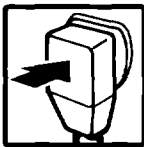

Le four à micro-ondes est-il branché sur une prise de courant alimenté sur la tension convenable? (Voir Instructions d'installation.)



Un fusible de la maison a-t-il grillé ou un disjoncteur s'est-il ouvert?



La compagnie de courant électrique a-t-elle éprouvé une panne d'électricité?

Autres problèmes possibles et leurs causes :

PROBLÈME	CAUSE
Le four à micro-ondes ne fonctionnera pas	<ul style="list-style-type: none">• La porte n'est pas bien fermée et verrouillée.• Vous n'avez pas appuyé sur la touche START/ENTER.• Vous n'avez pas suivi exactement les instructions.• Une fonction qui a été programmée précédemment fonctionne encore.• Vous n'avez pas entré les chiffres après avoir appuyé sur COOK TIME.
Le temps de cuisson aux micro-ondes semble être un peu trop long	<ul style="list-style-type: none">• La tension électrique des circuits de la maison et ou des prises de courant est insuffisante ou plus basse que la normale. La compagnie de distribution d'électricité peut indiquer si la tension d'alimentation est basse. Un électricien ou le technicien dépanneur peut indiquer si la tension au niveau de la prise de courant est basse.• La puissance de chauffage choisie est inférieure à la puissance recommandée.• Les quantités d'aliments plus grandes ont besoin de temps de cuisson prolongés.

PROBLÈME	CAUSE
Le plateau tournant ne tourne pas	<ul style="list-style-type: none">• Le plateau tournant n'est pas correctement en place. S'assurer que le plateau tournant a le côté correct vers le haut et repose bien fixé sur la tige centrale.• Le support ne fonctionne pas bien. Enlever le plateau tournant et remettre le four en marche. Si le support du plateau tournant ne bouge pas, faire venir un technicien de service autorisé pour la réparation. La cuisson sans le plateau tournant peut donner des résultats médiocres.
L'affichage montre un temps de compte à rebours mais le four n'exécute pas la cuisson	<ul style="list-style-type: none">• La porte du four n'est pas complètement fermée.• Vous avez sélectionné les commandes comme une minuterie de cuisine. Appuyer sur la touche OFF/CANCEL pour annuler la minuterie.
On n'entend pas les signaux sonores de programmation	<ul style="list-style-type: none">• La commande est incorrecte.
Le ventilateur semble tourner plus lentement que d'habitude	<ul style="list-style-type: none">• Le four a été remisé dans un endroit froid. Le ventilateur tourne plus lentement jusqu'à ce que le four atteigne la température ambiante de la pièce.
L'afficheur indique “:”	<ul style="list-style-type: none">• Il y a eu une interruption du courant électrique. Régler de nouveau l'horloge.

Si aucune de ces situations ne cause votre problème, voir “Demande d'assistance ou de service” à la page 48.

Demande d'assistance ou de service

Avant de faire un appel pour assistance ou service, veuillez consulter la section "Diagnostic". Cela permettra peut-être d'éviter l'intervention d'un technicien. Si une assistance demeure nécessaire, procéder conformément aux instructions ci-dessous.

1. Si le problème n'est pas imputable à l'une des causes mentionnées à la section "Diagnostic"[†] ...

Contactez le marchand chez qui l'appareil a été acheté, ou contactez sans frais le centre de service à la clientèle d'Inglis Limitée ou composez **1-800-461-5681**, entre 8 h 30 et 18 h 00 (HNE).



Dans toute correspondance, veuillez indiquer un numéro de téléphone où on peut vous contacter dans la journée.

2. Pour un service[†] ...

Contactez le plus proche centre de service des appareils ménagers d'Inglis Limitée ou établissement de service agréé (voir la liste à la page suivante).

[†] Lors d'une demande d'aide ou de service, fournir une description détaillée du problème, le numéro de modèle et le numéro de série complets de l'appareil, et la date d'achat. (Voir la section "Note à l'utilisateur"). Cette information nous aidera à bien répondre à votre demande.

Comment obtenir le service

GARDER UNE COPIE DU REÇU DE VENTE MONTRANT LA DATE D'ACHAT. UNE PREUVE D'ACHAT VOUS ASSURERA LE SERVICE SELON LES GARANTIES.

1. Le service doit être exécuté par un Centre de service autorisé. **NE PAS** retourner l'appareil ménager au détaillant car il ne fournit pas le service.
2. Consulter la liste des Centres de service autorisés fournie dans ce manuel et choisir le Centre de service qui vous convient le mieux.
3. Apporter le four à micro-ondes, avec preuve d'achat, au Centre de service autorisé le plus proche pour le service.
4. S'il n'est pas pratique pour vous d'apporter l'appareil ménager directement, vous pouvez l'expédier port payé et assuré. Ne pas manquer d'inclure vos nom, adresse, numéro de téléphone pendant le jour, une description complète du problème et une preuve d'achat avec l'appareil. L'appareil doit être soigneusement emballé dans sa boîte originale ou alternativement dans une boîte de carton convenable pour empêcher les dommages. Pour le service selon les garanties, votre four à micro-ondes réparé vous sera retourné port payé et assuré.
5. Si votre four à micro-ondes est en dehors de la période de garantie, veuillez communiquer avec le Centre de service autorisé pour obtenir des estimations et des options de service.

Si vous ne pouvez pas obtenir un service satisfaisant de cette manière ou si vous avez d'autres demandes en relation au service, veuillez communiquer avec le Centre de service à la clientèle en composant **1-800-807-6777**.

Centres de service autorisés

**Pour le service des appareils électroménagers Inglis, Whirlpool,
KitchenAid, Roper, Estate et Admiral**

Succursales de service direct :

BRITISH COLUMBIA		1-800-665-6788
ALBERTA		1-800-661-6291
ONTARIO (sauf code régional 807)	Région d'Ottawa Hors de la région d'Ottawa	1-800-267-3456 1-800-807-6777
MANITOBA, SASKATCHEWAN et zone téléphonique 807 en ONTARIO		1-800-665-1683
QUÉBEC	Montréal (sauf la rive sud) Rive sud de Montréal Québec Sherbrooke	1-800-361-3032 1-800-361-0950 1-800-463-1523 1-800-567-6966
PROVINCES DE L'ATLANTIQUE		1-800-565-1598

Pour obtenir des services techniques en dehors des Centres mentionnés, contactez le Centre de service à la clientèle, votre marchand local d'appareils ménagers, ou les Pages jaunes dans l'annuaire téléphonique.

Index

Cet index est alphabétique. Il contient tous les sujets mentionnés dans ce manuel, avec référence aux pages correspondantes.

<u>SUJET</u>	<u>PAGE</u>	<u>SUJET</u>	<u>PAGE</u>
CONSEILS		GARANTIE	52
Cuisson	42	GRILLE	44
Décongélation	36	INSTRUCTIONS DE MISE À	
Réchauffage	37	LA TERRE	8
DEMANDE D'ASSISTANCE OU		INSTRUCTIONS D'INSTALLATION	7
DE SERVICE	48	INTERFÉRENCE DE LA RADIO	11
DIAGNOSTIC	46, 47	PAPIER D'ALUMINIUM	43
ENTRETIEN DU FOUR À		PIÈCES ET CARACTÉRISTIQUES	
MICRO-ONDES	41	Bouton d'ouverture de la porte	16
FONCTIONNEMENT DU FOUR		Étiquette de guide de cuisson	16
À MICRO-ONDES	23	Événements (sortie et entrée d'air)	7
FONCTIONS DE RÉGLAGE		Hublot	16
Aliments surgelés	34	Lampe d'éclairage	16
Arrêt/annulation	19	Magnétron	9, 44
Cuisson à programmes multiples	28	Plaque signalétique (modèle et série) ...	16
Cuisson à différentes puissances	25	Plateau tournant	10, 14, 16, 41, 44
Cuisson à puissance maximale	23	Système de verrouillage de la porte	16
Décongélation	35	QUESTIONS ET RÉPONSES	44
Horloge	19	RACCORDEMENT AU RÉSEAU	
Interruption de la cuisson	19	ÉLECTRIQUE	15
Légumes	40	SÉCURITÉ	4 à 6, 12 à 15
Liquides	32	SIGNAUX D'ERREUR	18
Maïs soufflé	33	SIGNAUX SONORES	18
Minute additionnelle	21	TEMPS DE REPOS	36, 42, 44
Minuterie	20	TEST DU COMPORTEMENT	
Mise en marche/arrêt	18	DES ARTICLES ET USTENSILES	
Pommes de terre au four	30	DE CUISINE	12
Période de cuisson	23, 26, 28	TEST DU FOUR À MICRO-ONDES	11
Petit déjeuner	39		
Puissance de chauffage	25, 26, 27		
Réchauffage	37, 38		
Touches numériques	18		

Pour renseignements au sujet de la garantie au Canada

Veillez contacter votre marchand autorisé Whirlpool ou téléphoner au Centre d'assistance aux consommateurs en composant 1-800-461-5681 (sans frais) entre 8 h 30 et 18 h HNE de partout au Canada.

Demande d'assistance ou de service au Canada

Si vous avez besoin d'assistance ou de service au Canada, voir d'abord la section "Diagnostic" de ce manuel. Après avoir vérifié la section "Diagnostic", une autre aide peut être trouvée en vérifiant la section "Demande d'assistance ou de service".